

CATALOGO 2021

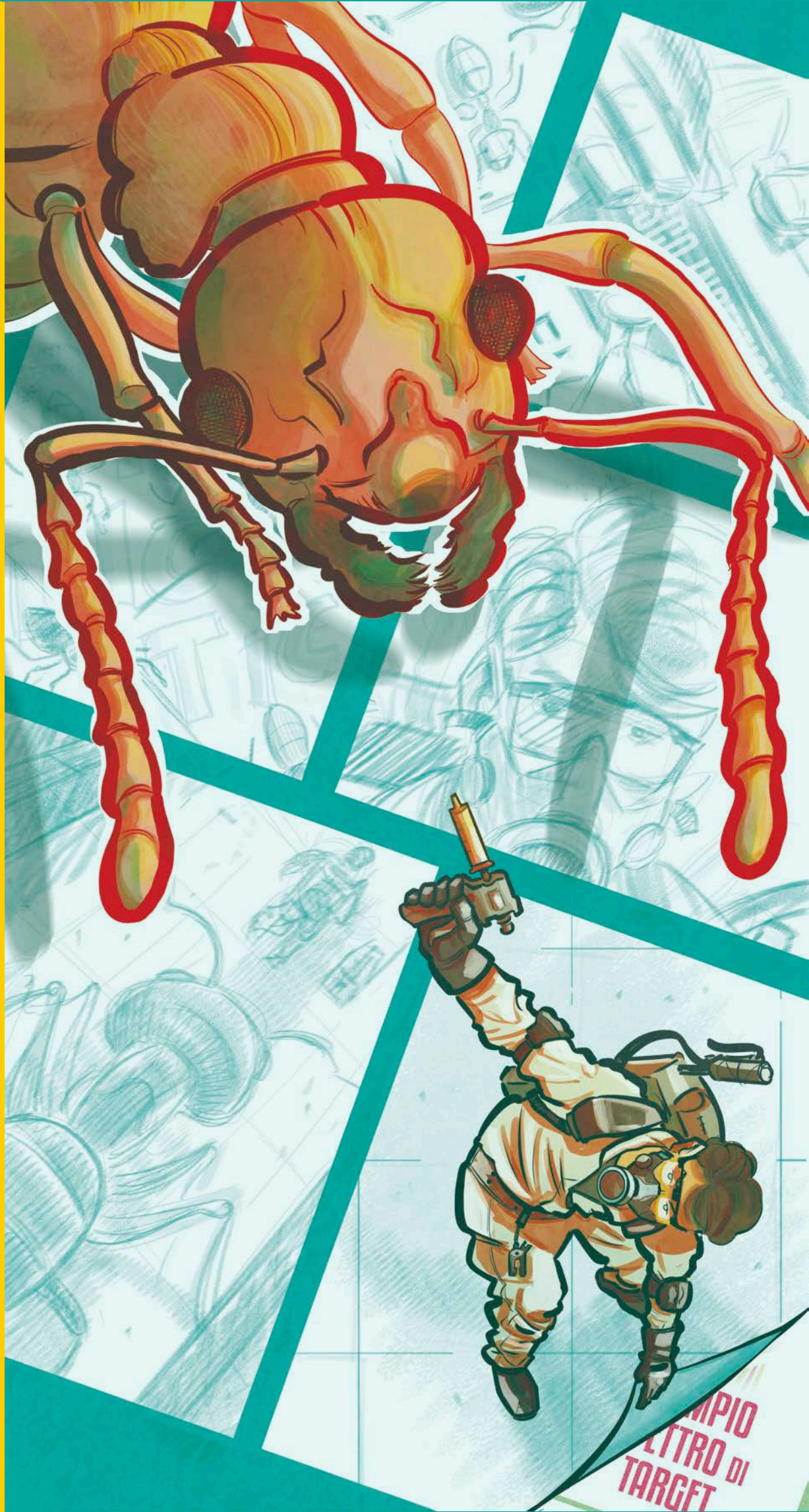

ORMA



AMPIO
LETRO DI
TARGET

..... ORMA: ESPERIENZA. PERSONE. INNOVAZIONE	pag 3
..... I nostri numeri, Abbiamo a cuore l'ambiente, abbiamo a cuore i nostri clienti.....	pag 4
..... Cosa c'è dentro i nostri prodotti.....	pag 5
..... Novità principali del catalogo.....	pag 6
..... ORMA e GEA: "L'ADESIONE FA LA FORZA"	pag 7
..... ORMA Pest Academy.....	pag 8

EROGATORI DI SICUREZZA

..... L'innovazione negli erogatori d'esca.....	pag 10, 11
..... Masterbox® Micro, Mini.....	pag 12
..... Masterbox® Midi, Maxi.....	pag 13
..... Total Box®.....	pag 14
..... Masterbox® Plus.....	pag 15
..... Fusion Box® LP.....	pag 16
..... Fusion Box® HPT.....	pag 17
..... TITAN®	pag 18, 19
..... Erogatore a T, Erogatore a forma di pietra, Masterbox® Metal Slim, Masterbox® Metal Black.....	pag 20
..... Fissaggi metallici, Fissaggio magnetico, Bifix®, Cartello di segnalazione.....	pag 21
..... Compatibilità trappole	pag 22

TOPICIDA, ATTRATTIVI E REPELLENTI PER TOPI E RATTI

..... Rodenticidi	pag 24
..... Tiger® 25 Block , Tiger® 25 Pasta.....	pag 25
..... Tiger® 5.0 Pasta.....	pag 26
..... Rat Control® Pasta, Masterbrody® Pasta, Rat Shot® Pasta.....	pag 27
..... Rat Control® Block, Masterbrody® Block, Rat Shot® Block.....	pag 28
..... Protect sensation ^u , Esca in granaglie.....	pag 29
..... Esche virtuali : Virtual Pasta, Virtual Block.....	pag 30
..... Blocco sintetico, Rat Tap mini, Rat Tap maxi.....	pag 31
..... Masterballs, Mr. GEL®	pag 32
..... Rat Spray.....	pag 33
..... Hocus Topus, Rat tape	pag 34

TRAPPOLE PER LA CATTURA E IL MONITORAGGIO DI TOPI E RATTI

..... Snap Trap ratti, Snap trap ratti LP, Snap Trap topi.....	pag 36
..... Masterbox® Multi.....	pag 37
..... Multicattura topi, Multicattura per ratti.....	pag 38
..... Trappola Small, Trappola Medium, Trappola Large.....	pag 39
..... Trappola Multicattura Medium, Trappola Multicattura Maxi, Trappola a due ingressi.....	pag 40
..... RAT MAT® , RAT KILLER	pag 41
..... Vaschetta collante Total Box®, Ecotrap Quadro MINI , Tunnel per Ecotrap Quadro MINI	pag 42
..... Ecotrap MAXI , Tunnel MAXI , Refill Board MINI e MAXI	pag 43
..... Book Refill , Waterproof trap , Waterproof Box	pag 44
..... Universal Glueboard , Mastertrap® Ratti	pag 45
..... Ultra Stop , T-Stop , Stop MINI	pag 46

FEROMONI E ATTRATTIVI

..... TECNICA DELLA CONFUSIONE SESSUALE : Twist-tie MD ²	pag 48
..... Phero-SI Sovradosato , Biotest MD² , Check point MD²	pag 49
..... Feromoni : Phero-Si	pag 50, 51
..... Multispecie Tab , Roach Tab , Apple Dust	pag 52

MONITORAGGIO INSETTI STRISCANTI DELLE DERRATE, BLATTE E CIMICI DEI LETTI

..... LINEA 3 WAY : Flash Oil Phero pack , Refill oil bottle , Refill oil paper	pag 54
..... 3 Way Trap Phero pack ,.....	pag 55
..... 3 Way Trap , Magnetic Trap , Flash Oil Magnetic Trap	pag 56
..... LINEA NECROBIA : Rufy Trap , Rufy Trap Waterproof	pag 57
..... Dual Monitor® , Masterbox® Insect Monitor MIdI , Masterbox® Insect Monitor MINI	pag 58
..... Universal Glueboard Monitor MINI , Insect Pad , Scar4Trap	pag 59
..... Geotrap , Geotrap plastica , Geotrap Evo , Geotrap MINI	pag 60
..... Nattaro Scout® , Cimex Tab®	pag 61
..... Bed Bugs Trap , Easy Bugs , Bugs Tape	pag 62

MONITORAGGIO INSETTI VOLANTI DELLE DERRATE, MOSCHE, VESPE E DROSOFILE

..... Easy Trap , Easy Trap Phero pack , Multi trap , Store Trap , Anobidi Trap	pag 64
..... GeoPad Food , GeoPad Clothes , Moth Hanger	pag 65
..... Lepi Funnel , Poli Trap GB , Trappola per Popillia japonica e Feromone	pag 66
..... Trappola per drosofilidi , Liquido per drosofilidi , Melatrap , Liquido per vespe	pag 67
..... Fly Trap XL e Medium , Trappola per Processionaria	pag 68

TRAPPOLE LUMINOSE

..... Introduzione ai LED-UV A	pag 70
..... Nova® LED	pag 71
..... Saturn® LED	pag 72
..... Fly-Tec® LED	pag 73

..... Saturn®	pag 74
..... Nova®	pag 75
..... Fly Barrier®	pag 76
..... Fly Control®	pag 77
..... Monitor Fly, Monitor Fly Double, Metal Hanger	pag 78
..... Eurofly®	pag 79
..... Trappole luminose IP65	pag 80
..... Fly-Tec®	pag 81
..... Ecofly®, Coffee Light Evo	pag 82
..... Insectmatic	pag 83
..... Piastre collanti per trappole ORMA	pag 84
..... Piastre collanti compatibili	pag 85, 86, 87
..... Lampade UV per trappole ORMA	pag 89
..... Lampade UV compatibili, Starter	pag 90

INSETTICIDI E LARVICIDI

	Ricerca per Prodotto	pag 92, 93
.....	Ricerca per Principio Attivo	pag 94, 95
.....	Delta Super®, Delta PBO®	pag 96
.....	Mastercid® 200, Mastercid MircoPYR®	pag 97
.....	Mastercid Micro®	pag 98
.....	Cyper Barrier 5®, Cyper Barrier 10®	pag 99
.....	Geracyp 5®, Geracyp 10®	pag 100
.....	Fenix®	pag 101
.....	Mastercid ec20®, Cipeplus®	pag 102
.....	PyreGreen 5.0®, Pinamox-L®	pag 103
.....	Permegreen 5.5®, Perme Plus®	pag 104
.....	Impregante Antitarlo, Device SC-15®	pag 105
.....	Mosquito Chips	pag 106
.....	Mosquito Trap	pag 107
.....	Aquabac®, Proxilar®	pag 108
.....	BREAK-DOWN Mosche Acqua WG, BREAK-DOWN Mosche Granuli, SQUASH Microgranuli	pag 109
.....	SQUASH Formiche, SQUASH Blatte	pag 110
.....	Foval® gel Plus formiche, Foval® gel Plus scarafaggi, Pistola per gel, Gel box	pag 111
.....	TransPyr® PU, Toxolin Super®	pag 112
.....	KILL-ONE® , Permecid® PU	pag 113
.....	Cifum® 7.2, Dobo!® 100g	pag 114
.....	Cyperfum®	pag 115
.....	B10-Dust® , Sottozero	pag 116
.....	Vespajet®, Vespajet Schiuma®	pag 117
.....	New Spraymaster®, New Spraymaster® One-Shot, Pyremox®	pag 118
.....	Air Control® System	pag 119
.....	Distair S®	pag 120
.....	Air Control S®	pag 121

CONTROLLO VOLATILI

	Barrier Inox, Barrier Small, Barrier Plastic, Rete anti intrusione	pag 124
.....	Cavo di fissaggio, Manicotti e Pinza, Gripple e Pinza	pag 125
.....	Anellatrice e Graffette, Ultrasuoni per volatili	pag 126
.....	KIT Sistema cavetto ballerino	pag 127
.....	Protezione pannelli fotovoltaici, Ragno ballerino	pag 128

ATTREZZATURE

	Alzachusini XT11, Alzachusini XT1 Nano, Fototrappola	pag 130
.....	Air For®, Mini Fog	pag 131
.....	Aiostar, Borstone PCO	pag 132
.....	Dry Fog	pag 133
.....	Raptor 7®, Pompa professionale inox, Pompa professionale plastica	pag 134
.....	Pegasus 35®, Pegasus 15®	pag 135
.....	Atomizzatore spalleggiato, Auto-Spray, Easy-Spray	pag 136
.....	Lance telescopiche, Manetta dosatrice per antilarvale	pag 137
.....	Cimex Eradicator®	pag 138
.....	Tarligun, Polverizzatore	pag 139
.....	Telecamera endoscopica, Misuratore UV, Microscopio digitale	pag 140
.....	Pinza prensile, Torcia UV-LED	pag 141
.....	Cerabile - cerotto rilevabile, Penna rilevabile, Fascette rilevabile	pag 142
.....	No MOLE®, Disabituante per cani e gatti, Disabituante per rettili	pag 143
.....	SOLVENTI: glicolico, vegetale, petrolifero	pag 144

DISPOSITIVI PROTEZIONE INDIVIDUALE E ABBIGLIAMENTO TECNICO

	Occhiali protettivi, Occhiali anti-UV, Filtri a vite unificata EN-148-1	pag 146
.....	Maschera semi-facciale, Maschera facciale completa, Respiratore 3M	pag 147
.....	Calzari monouso, Guanti monouso, Tuta di protezione	pag 148
.....	Tuta antipuntura calabroni, Tuta antipuntura	pag 149

ORMA

ESPERIENZA. PERSONE. INNOVAZIONE.

ORMA offre soluzioni professionali, innovative e funzionali per l'igiene ambientale.

Con oltre 40 anni di esperienza, il know-how di ORMA si fonde con una cultura aziendale rivolta all'innovazione e all'eccellenza per fornire prodotti e processi efficaci di alta qualità, garantiti dalla **Certificazione ISO 9001:2015**.

Siamo **il partner affidabile** per i professionisti della disinfestazione e della sanificazione, offrendo consulenza scientifica, supporto regolatorio e logistico, assistenza e una rete capillare di commerciali con competenze tecniche per soddisfare le esigenze dei clienti.



Investiamo costantemente in *expertise*: attraverso i Team **Ricerca & Sviluppo** e **Officina** sviluppiamo nuove formulazioni e, tramite la **ORMA Pest Academy**, condividiamo le nostre competenze per formare e aggiornare i professionisti del Pest Management.

Ci impegniamo con entusiasmo a contribuire all'innovazione e al progresso nel settore della disinfestazione, con un approccio orientato alla ricerca di soluzioni d'avanguardia e attente alle esigenze pratiche dei professionisti.



Certificato n° ER-004/2022
Azienda certificata ISO 9001:2015

SIAMO UN'AZIENDA CERTIFICATA ISO 9001

I NOSTRI NUMERI

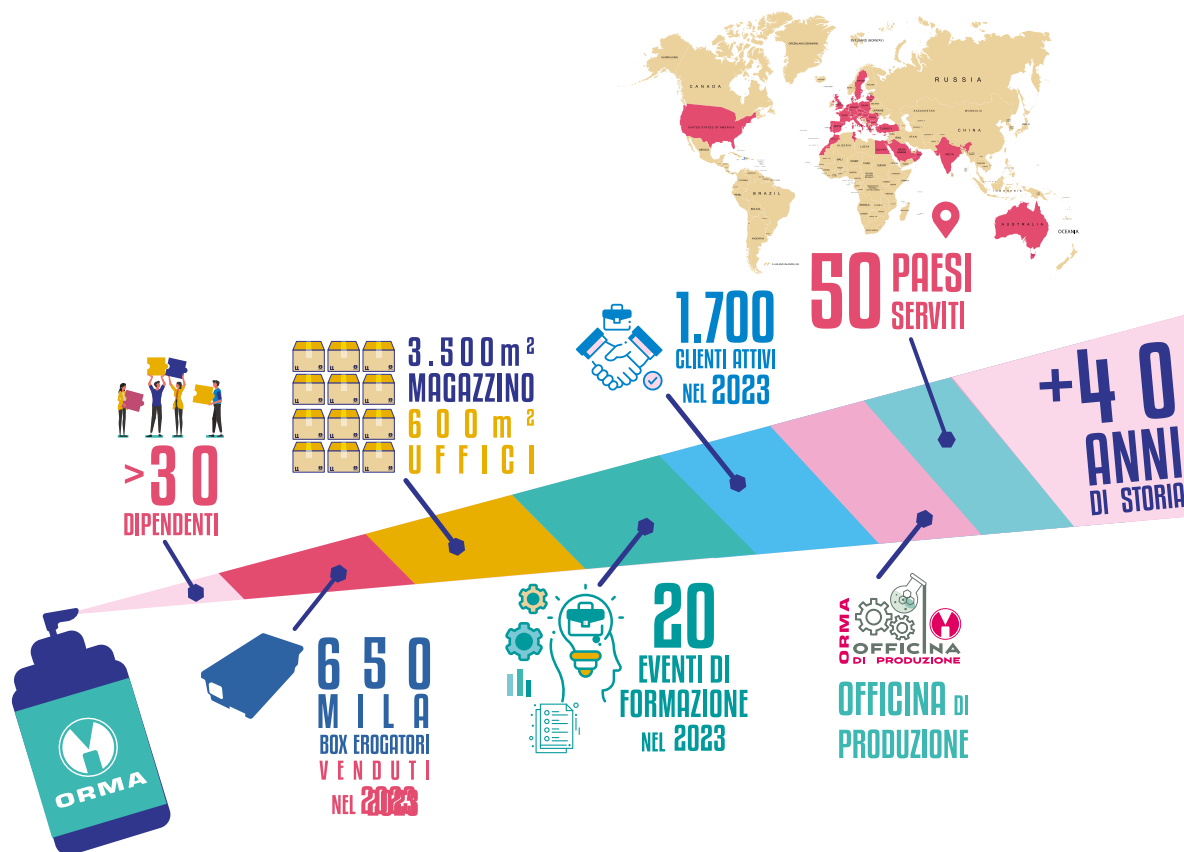

ABBIAMO A CUORE L'AMBIENTE

RISPARMIO ENERGETICO SEDE NEL 2023: 44,64 MWh ENERGIA PRODOTTA



EMISSIONI DI CO₂ EVITATE: 78.540 Kg



EQUIVALENTI A 2.344 ALBERI PIANTATI

ABBIAMO A CUORE I CLIENTI

- ORMA aiuta i professionisti del Pest Management a **lavorare nel miglior modo possibile**: attraverso servizi dedicati come il supporto tecnico e logistico, la gestione rapida degli ordini e la produzione interna, li aiuta a trovare le soluzioni per risolvere i propri problemi riducendo i tempi di approvvigionamento, garantendo la possibilità di avere materiali sempre disponibili senza la necessità di fare magazzino.
- A prezzi competitivi sia per le aziende più piccole, sia per quelle più strutturate.

INNOVAZIONE
e RICERCA

ECCELLENZA
DEL PROCESSO
E DEL SERVIZIO

PROFESSIONALITÀ
e AFFIDABILITÀ

PRODUZIONE
INTERNA

90% ORDINI EVASI
IN GIORNATA



CONSEGNA IN
24/48H

COSA C'È DIETRO OGNI PRODOTTO?

Ogni prodotto nasce per risolvere un'esigenza concreta dei clienti come te ed è il risultato di un processo e di competenze specifiche presenti nella nostra azienda.

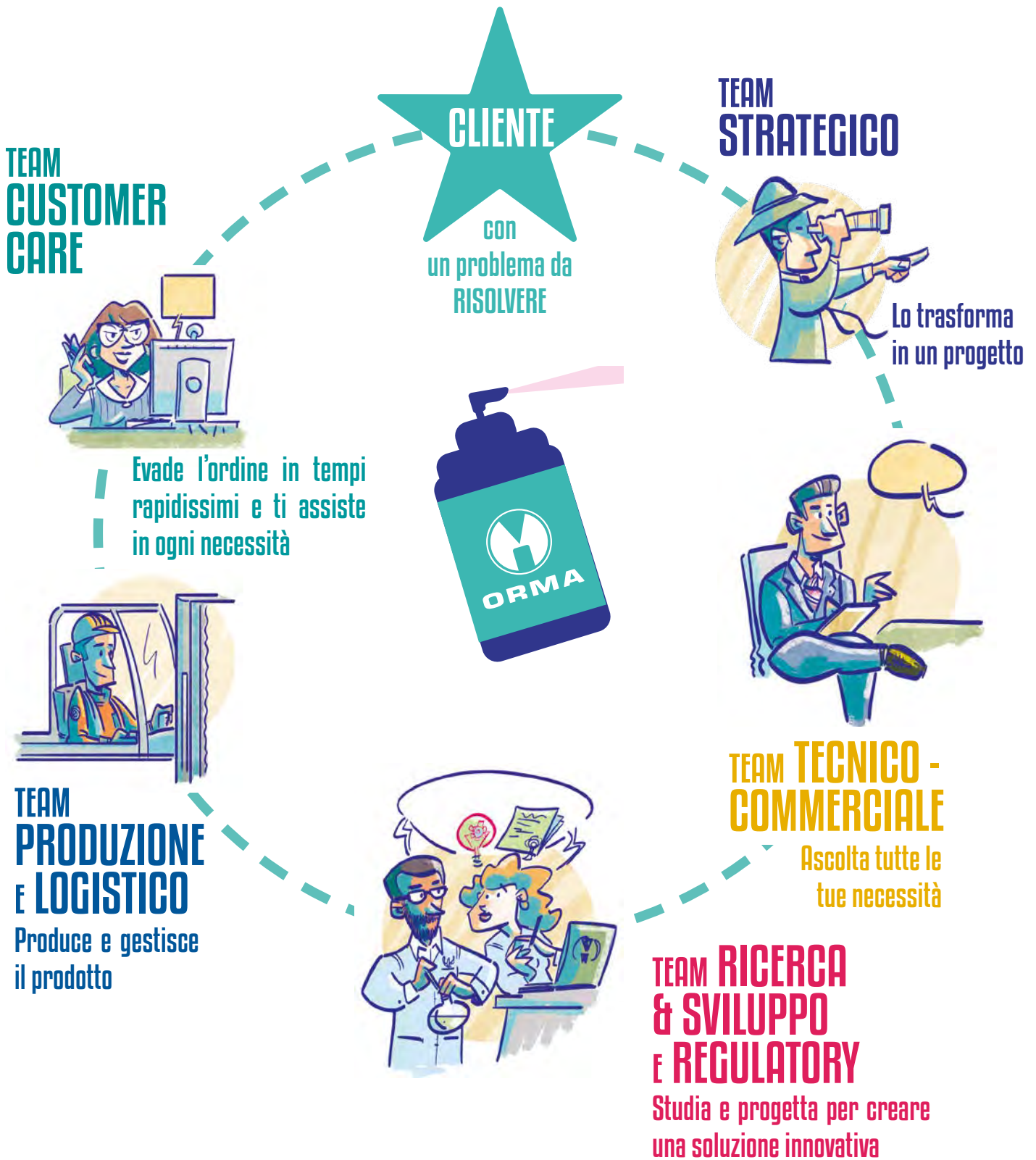

ORMA È: PRODOTTI, INNOVAZIONE, CONSULENZA SCIENTIFICA E SUPPORTO PER OFFRIRE AI PROFESSIONISTI SOLUZIONI SEMPRE MIGLIORI PER IL PEST MANAGEMENT E LA SANIFICAZIONE AMBIENTALE.

LE NOSTRE NOVITÀ PRINCIPALI:

PAG 18-19



TITAN

Box erogatore a T

con chiave di sicurezza

PAG 41

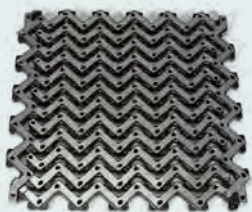

RAT MAT

Barriera calpestabile

elettrificata
anti roditore

PAG 99



CYPER BARRIER 5 e 10

Insetticida concentrato

per uso sul VERDE

PAG 101



FENIX

Insetticida a base ETOFENPROX

Indicato dal P.N.A.
per il contenimento dei vettori

PAG 109-110



LINEA SQUASH e BREAK-DOWN

Insetticidi pronto uso

gel e granuli
per il controllo di formiche, scarafaggi e mosche

PAG 113



KILL-ONE

Insetticida pronto uso

multitarget

PAG 130



ALZACHIUSINI XT11

Alzachusini

a tripla piastra magnetica



ORMA è distributore ufficiale InPEST®, il marchio di GEA nel Pest Control Management, azienda impegnata nella ricerca e sviluppo di prodotti a ridotto impatto ambientale.



READY
TO PLAY

I VANTAGGI PER I CLIENTI ORMA

Grazie a questa collaborazione, i clienti ORMA hanno **ACCESSO ALLA LINEA DI PRODOTTI PER L'APPLICAZIONE DELLA TECNICA DELLA CONFUSIONE SESSUALE** e inoltre beneficiano di un catalogo ancora più ampio che include una vasta gamma di collanti e attrattivi, **FRUTTO DELLA RICERCA AVANZATA InPEST®**.

I vantaggi non riguardano solo i prodotti: grazie all'approccio consulenziale e alla rete commerciale, i clienti ORMA possono usufruire dei servizi di supporto tecnico, logistico e di consulenza per la ricerca di soluzioni su misura per risolvere problematiche specifiche del Pest Management.

NUOVI
PRODOTTI

CONSULENZA

SCOPRI TWIST-TIE MD² E TUTTI I PRODOTTI inPEST® A PAGINA 48

ORMA PEST ACADEMY - "LA FORMAZIONE, IN PRATICA"



Noi di ORMA crediamo che competenza e aggiornamento continuo siano fondamentali per i professionisti del Pest Management che vogliono erogare i propri servizi in modo efficiente ed efficace.

Ecco perché abbiamo fondato *ORMA Pest Academy*, una scuola di formazione completa pensata per soddisfare le esigenze dei migliori professionisti della disinfestazione.

L'OFFERTA FORMATIVA:

ORMA Pest Academy *Professional*

Un percorso per approfondire competenze scientifiche e tecniche con l'obiettivo di migliorare l'operatività dei PCO.

Una formazione AGEVOLE, PRATICA, UTILE grazie alla lunga esperienza maturata sul campo da parte dei docenti che sapranno rendere la trattazione dinamica e coinvolgente.

UN'ESPERIENZA IMMERSIVA:

Per massimizzare l'efficacia dell'apprendimento, abbiamo creato aule multimediali all'avanguardia per la formazione teorica, insieme a spazi dedicati alle esercitazioni pratiche sul campo.

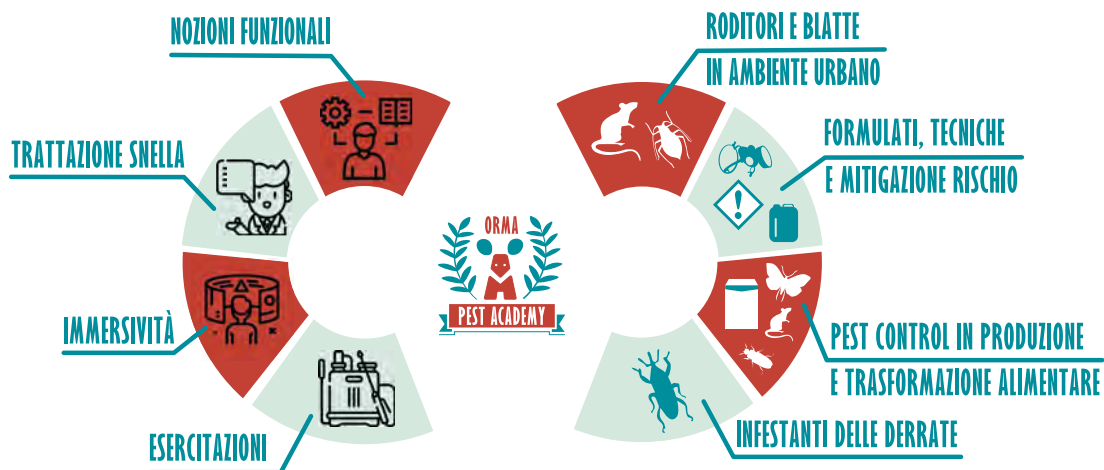

SCOPRI
TUTTI I
CORSI:



CONTATTI:
Sito web: www.ormapestacademy.it
mail: segreteria@ormapestacademy.it

Contatta il tuo commerciale ORMA di riferimento.

CON ORMA PEST ACADEMY PREPARIAMO I
NOSTRI PROFESSIONISTI A ECCELLERE NEL PEST MANAGEMENT

EROGATORI DI SICUREZZA

L'INNOVAZIONE



I box erogatori ORMA sono caratterizzati da un continuo sviluppo in cui la progettazione dei componenti è sempre finalizzata a fornirvi un prodotto **ROBUSTO, PRATICO E FUNZIONALE**.

ASCOLTIAMO LE ESIGENZE DEL PROFESSIONISTA



STAFFA DI FISSAGGIO

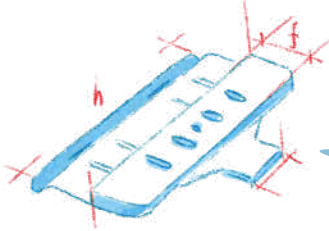

CLIP METALLICA DI CHIUSURA

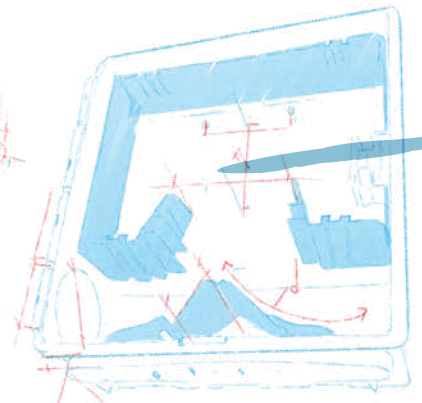
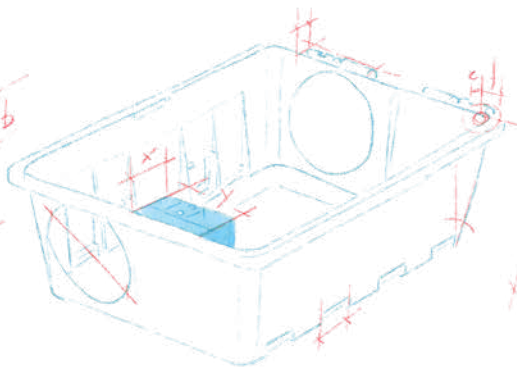
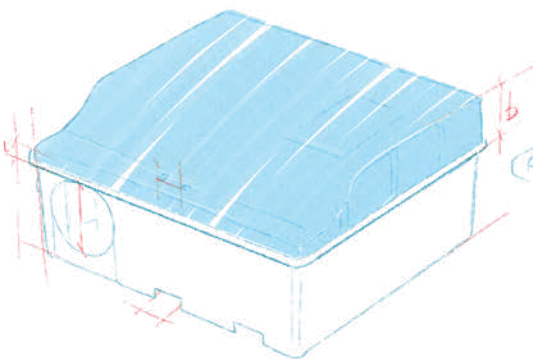
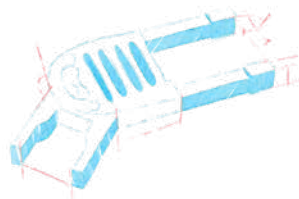
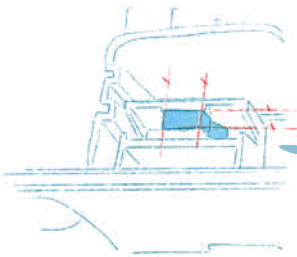

NEI BOX EROGATORI



I box erogatori della linea MASTERBOX®, TOTAL® BOX e FUSION® BOX sono da sempre in materiale riciclato.



MAGGIORE SICUREZZA, MAGGIORE PRATICITÀ

PRATICITÀ

Le staffe di fissaggio dei nostri erogatori d'esca funzionano anche da *dima* per eseguire in maniera rapida e senza perdite di tempo le forature a muro dei tasselli.

SICUREZZA

Le staffe si possono staccare dal muro solamente dopo aver aperto l'erogatore (con la chiave di sicurezza).



SICUREZZA

Chiusura a clip realizzata in **ACCIAIO INOX**, risulta più durevole e non è soggetta a indebolimenti dovuti alle temperature e agli agenti atmosferici.

PRATICITÀ

L'acciaio sopporta molto meglio gli sforzi dovuti alle aperture del contenitore e rende più veloce lo sblocco.

TESTATA IN:

- Soluzione salina a diversi range di temperature.
- Migliaia di cicli di apertura sotto sforzo.

SISTEMA UNILOCK



PRATICITÀ

2 in 1! La nuova chiave dalla forma ergonomica unisce una chiave piccola (per MASTERBOX MINI® e MICRO®) e una grande (per tutti gli altri modelli). Una sola chiave è sufficiente per intervenire su tutti i nostri erogatori di sicurezza!

MULTIFUNZIONALITÀ

PRATICITÀ

I nostri modelli (Masterbox Plus®, TOTAL®, FUSION®, DUAL MONITOR®, MULTI®) hanno caratteristiche che permettono il **MONITORAGGIO SIMULTANEO** di:

- **INSETTI STRISCIANTI**
- **RODITORI**

per ottimizzare il tempo di intervento e il numero di postazioni di monitoraggio.



il vostro LOGO

i vostri dati



PERSONALIZZAZIONE

Sono disponibili personalizzazioni dei box con serigrafia o incisione sul coperchio, per rendere subito riconoscibile il vostro erogatore.



MASTERBOX MICRO®



PRESERVIAMO L'AMBIENTE

MADE IN ITALY

Stazione di avvelenamento di dimensioni ridotte, in Polipropilene resistente agli urti e con chiusura di sicurezza.

Masterbox Micro® si può caricare prima dell'intervento in modo da essere poi posizionato velocemente.

PERSONALIZZABILE con **SERIGRAFIA** o **INCISIONE**.

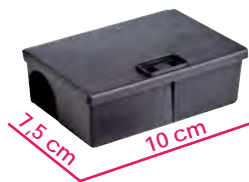

PER **ESCA** IN:

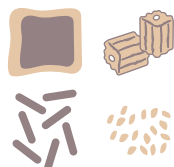

cm g 10 x 7,5 x 4 cm 35 g



Chiusura	1 chiave di sicurezza orma
Colore	Nero Trasparente
Codice	133-N (nero) 133-T (trasparente)



MASTERBOX MINI®



PRESERVIAMO L'AMBIENTE

MADE IN ITALY

Stazione di avvelenamento per topi in Polipropilene resistente al freddo e ai raggi UV.

Con chiusura di sicurezza.

Utilizzabile anche in ambienti esterni.

PERSONALIZZABILE con **SERIGRAFIA** o **INCISIONE**.



cm g 13 x 8 x 5 cm 110 g



Chiusura	1 chiave Unilock
Colore	Nero
Personalizzazione	Serigrafia o incisione
Codice	135

SISTEMA UNILOCK





MADE IN ITALY

MASTERBOX MIDI®



cm g 20 x 13.5 x 6 cm
250 g

12



Chiusura	1 chiave Unilock
Colore	Nero
Personalizzazione	Serigrafia o incisione
Codice	137

Stazione di avvelenamento per topi e ratti in Polipropilene resistente al freddo e ai raggi UV.

Con chiusura di sicurezza.

Utilizzabile anche in ambienti esterni.

PERSONALIZZABILE CON SERIGRAFIA O INCISIONE.



SISTEMA UNILOCK



CHIUSURA OTTIMIZZATA



MADE IN ITALY

MASTERBOX MAXI®



cm g 25 x 16 x 10 cm
550 g

12



Chiusura	1 chiave Unilock
Colore	Nero
Accessori	Kit di fissaggio a palo o muro
Personalizzazione	Serigrafia o incisione
Codice	136

Stazione di avvelenamento per topi e ratti in Polipropilene resistente al freddo e ai raggi UV.

Con chiusura di sicurezza.

Utilizzabile anche in ambienti esterni.

PERSONALIZZABILE CON SERIGRAFIA O INCISIONE.



SISTEMA UNILOCK

UTILIZZABILE CON:



ATTRATTIVI
Blocco sintetico
cod 813



Rat Spray
cod 811



PER
INFESTAZIONI
MASSIVE



TOTAL BOX®



MADE IN ITALY



Contenitore di sicurezza **MULTIFUNZIONE** che si adatta a tutte le esigenze di derattizzazione e monitoraggio degli insetti striscianti.

Togliendo la mangiatoia, si possono inoltre posizionare un cartoncino collante o una vaschetta collante per topi e ratti.

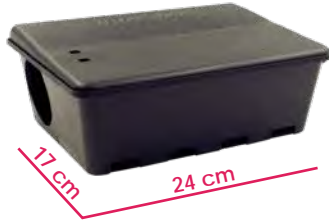

Una volta chiuso, Total Box **non può essere sganciato** dal fissaggio a muro senza la chiave di sicurezza, rendendolo più sicuro contro atti di vandalismo o manomissione.

TARGET:

- **RODITORI + INSETTI**

Consente il **monitoraggio** e la **cattura simultanea di roditori e di insetti striscianti** con il collante *Monitor Mini*.

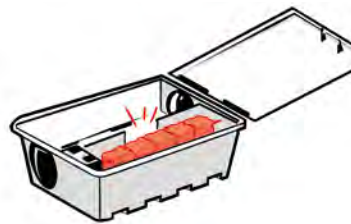

Fornito di:

- supporti verticali in plastica per esche;
- spiedo orizzontale acciaio INOX per esche.

CARATTERISTICHE:

- costruzione in Polipropilene antiurto trattato contro raggi UV per resistere agli agenti atmosferici;
- chiusura con chiave di sicurezza e **CLIP METALLICA**;
- rimane aderente al muro;
- sistema di fissaggio che permette lo sgancio rapido favorendo una rapida manutenzione;
- **mangiatoia estraibile.**



CHIUSURA CON **CLIP METALLICA**



In dotazione: spiedo in acciaio inox per fissaggio dell'esca in orizzontale, 3 supporti in plastica per il fissaggio in verticale del topicida, staffa a muro per sgancio rapido, 1 chiave.

PERSONALIZZABILE con **SERIGRAFIA** o **INCISIONE**.

SISTEMA UNILOCK



FORI TASSELLI
LA STAFFA SERVE ANCHE DA DIMA PER FORI PRECISI!

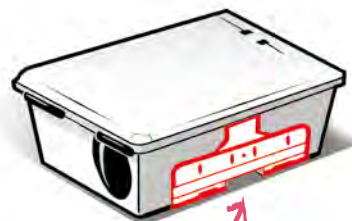

RIMOVIBILE SOLO TRAMITE UNILOCK

	24 x 17 x 8.5 cm
	400 g
	SCHEDA TECNICA
	12
Chiusura	1 chiave Unilock
Colore	Nero / verde / blu / trasparente
Accessori	Kit di fissaggio a palo o muro
Personalizzazione	Serigrafia o incisione
Codice	146 (nero)
	146-BL (blu)
	146-VE (verde)
	146-BT (trasparente)

UTILIZZABILE CON:

ATTRATTIVI

Blocco sintetico cod 813

Rat Spray cod 811

VASCHETTA COLLANTI IN PLASTICA cod 141-TB

CARTONCINI COLLANTI Mastertrap Ratti cod 129

Monitor Mini cod 127

SNAPTRAP Topi cod 145-MI

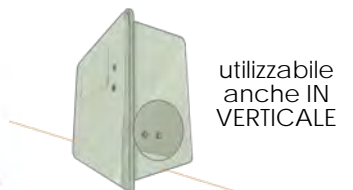

utilizzabile anche IN VERTICALE



PRESERVIAMO
L'AMBIENTE

MADE IN
ITALY

MASTERBOX PLUS®



EROGATORI



30 x 18 x 11 cm
650 g



SCHEDA
TECNICA



Chiusura	1 chiave Unilock
Colore	Nero / Nero con coperchio trasparente
Accessori	Kit di fissaggio a palo o muro
Personalizzazione	Serigrafia o incisione
Codice	243 (nero) 243-NT (nero con coperchio trasparente)

Il NUOVO Masterbox Plus® rappresenta lo stato dell'arte delle competenze maturate in orma negli ultimi anni ed è un concentrato di innovazioni tecniche che lo rendono un prodotto **ROBUSTO, VERSATILE E PERFORMANTE** in ogni situazione di impiego, in particolare per la **FILIERA ALIMENTARE**.

CARATTERISTICHE:

La MANGIATOIA ESTRAIBILE consente:

- il **monitoraggio contemporaneo degli insetti striscianti e dei roditori**, posizionando un cartoncino collante di grandi dimensioni al di sotto della mangiatoia;
- **rapide operazioni** di pulizia e manutenzione;
- l'utilizzo di una **trappola a scatto** per ratti, montando le apposite **PARATIE DI SICUREZZA**.

Il nuovo Masterbox Plus® può essere allestito per il monitoraggio nei seguenti modi:

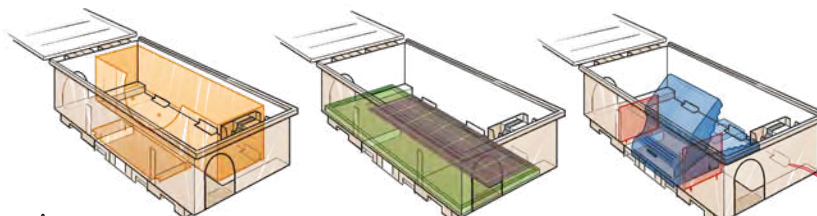

A



B



C



UTILIZZABILE CON:



ATTRATTIVI

Blocco sintetico
cod 813



Rat Spray
cod 811

VASCHETTA COLLANTI IN PLASTICA

cod 141-BI
cod 141-NE



CARTONCINI COLLANTI

Topi Stop
P-02009B



Geotrap
P-04047



SNAPTRAP

Ratti
cod 145-TR



Ratti
cod 145-RA

Topi
cod 145-MI



CHIUSURA CON
CLIP
METALLICA



**SISTEMA
UNILOCK**



FONDO RIBASSATO
PER FISSARE

**TUTTE LE
SNAP TRAP**

**NESSUNA DISTANZA
DAL MURO**

GRAZIE ALLE CERNIERE
SPOSTATE SUL
LATO CORTO

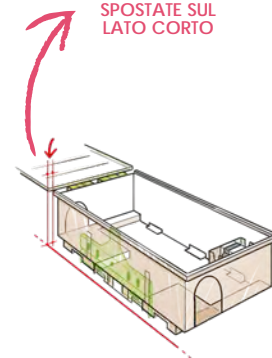

La nuova chiusura con clip metallica aumenta ulteriormente la sicurezza garantita dal bordo esterno anti manomissione.

Il nuovo Masterbox Plus® comprende tutte le parti necessarie ad allestire le tre diverse configurazioni:

- **distanziale** per fissaggio a palo;
- **staffa** per il fissaggio a muro;
- **supporto in acciaio inox** per il fissaggio orizzontale dell'esca;
- **4 supporti in Polipropilene** verticali per il fissaggio dell'esca;
- **1 paratia orizzontale** per l'impiego senza trappola a scatto;
- **2 paratie verticali** per l'impiego con trappola a scatto;
- mangiatoia estraibile;
- chiave di apertura Unilock.

Il nuovo Masterbox Plus® è disponibile anche nella versione con coperchio trasparente per consentire un rapido riscontro delle catture o del passaggio di eventuali roditori.

PERSONALIZZABILE CON SERIGRAFIA O INCISIONE.



FUSION BOX LP®



MADE IN ITALY



Fusion Box LP® è un contenitore di sicurezza **MULTIUSO** progettato con cura estetica per l'ambito civile, industriale ed in particolare per la **FILIERA ALIMENTARE**.

Fusion Box LP® è un **EROGATORE VERTICALE** di nuova concezione che svolge le sue funzioni con il **minimo ingombro**. Grazie alla sua versatilità può comodamente essere installato anche in orizzontale.

POSIZIONAMENTO VERTICALE: INGOMBRO RIDOTTO



CHIUSURA CON **CLIP METALLICA**

SISTEMA UNILOCK



TARGET:

- **RODITORI + INSETTI STRISCANTI**

Consente il **monitoraggio** e la **cattura simultanea di roditori e degli insetti striscianti** con Monitor Mini®.

CARATTERISTICHE:

- costruzione in Polipropilene antiurto trattato contro i raggi UV per resistere agli agenti atmosferici;
- chiusura con chiave di sicurezza e **CLIP METALLICA**;
- **basso profilo**, posizionabile sotto pallet;
- **mangiatoia estraibile** per una facile pulizia e manutenzione; permette il collocamento del collante (cod. 129; cod. 141-TB);
- coperchio intercambiabile con il modello HPT® (cod. 196-COP-HPT).

In dotazione: 2 spiedi in acciaio, 6 spiedi in plastica, 1 chiave di sicurezza, staffa a muro per sgancio rapido, distanziale per fissaggio a muro.



con Mastertrap Ratti
Cod. 129



con esche in
blocchetti paraffinati
e blocchi sintetici

24 x 22 x 8 cm
550 g



SCHEDA
TECNICA



Chiusura	1 chiave Unilock
Colore	Nero / grigio
Accessori	Kit di fissaggio a palo o muro
Personalizzazione	Serigrafia o incisione

Codice	196-LPN (nero)
	196-LPG (grigio)
	196-COP-LPN (coperchio basso nero)
	196-COP-HPN (coperchio alto trasparente)

UTILIZZABILE CON:

ATTRATTIVI

• *Blocco sintetico*
cod 813

• *Rat Spray*
cod 811

• *VASCHETTA COLLANTE IN PLASTICA*
cod 141-TB

• *CARTONCINI COLLANTI*

• *Mastertrap Ratti*
cod 129

• *Monitor Mini*
cod 127





MADE IN ITALY

FUSION BOX HPT®



EROGATORI

24 x 22 x 11.5 cm
600 g



Chiusura	1 chiave Unilock
Colore	Nero con coperchio trasparente
Accessori	Kit di fissaggio a palo o muro
Personalizzazione	Serigrafia o incisione

196-HPT
196-COP-HPN
(coperchio alto nero)

Fusion Box HPT® è concepito per l'impiego in impianti di monitoraggio flessibili, tipici della **FILIERA ALIMENTARE**, dove vi è la necessità di utilizzare differenti tecniche di controllo delle popolazioni infestanti.

Fusion Box HPT® può alloggiare due Snap Trap per topi o una per ratti.

La trappola a scatto può essere fissata (avvitata) alla vaschetta estraibile per un'installazione in **verticale** a ridotto ingombro, conservando la facilità di manutenzione e pulizia tipica dei nostri contenitori.

Il coperchio **trasparente** permette una rapida ispezione.



TARGET:

- **RODITORI + INSETTI STRISCIANTI**

Consente il **monitoraggio** e la **cattura simultanea di roditori e di insetti striscianti** con Monitor Mini® (cod. 127).

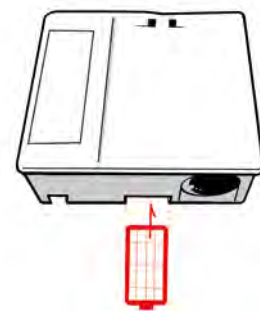

UTILIZZABILE CON:

ATTRATTIVI

Blocco sintetico
cod 813

Rat Spray
cod 811

VASCHETTE COLLANTI IN PLASTICA

cod 141-TB

CARTONCINI COLLANTI

Mastertrap Ratti
cod 129

Monitor Mini
cod 127

SNAPTRAP

Ratti
cod 145-RA
cod 145-TR

Topi
cod 145-MI

CARATTERISTICHE:

- costruzione in Polipropilene antiurto trattato contro i raggi UV per resistere agli agenti atmosferici;
- chiusura con chiave di sicurezza e CLIP METALLICA;
- **coperchio trasparente** per facile ispezione;
- **mangiatoia estraibile** per una facile pulizia e manutenzione; permette collocamento collante (cod.129; cod.141-TB)
- coperchio di ricambio compatibile con FusionBoxLP (cod. 196-COP-LPN).

In dotazione: 2 spiedi in acciaio, 6 spiedi in plastica, 1 chiave di sicurezza, staffa a muro per sgancio rapido, distanziale per fissaggio a muro.

**MONITORAGGIO
SIMULTANEO INSETTI:
+COD. 127**



con Vaschetta collante
Cod141-TB



CHIUSURA CON
**CLIP
METALLICA**

**SISTEMA
UNILOCK**



con SnapTrap
Cod. 145-TR
Cod. 145-RA





TITAN®



MADE IN ITALY



Erogatore di sicurezza di esca rodenticida **VERTICALE** a forma di *T rovesciata*.

Dotato di chiave di sicurezza **Unilock** comune a tutti i box progettati e prodotti da ORMA.

La chiusura di Titan è garantita da una clip in acciaio, studiata per aumentare la sicurezza del contenitore e resistere alle sollecitazioni causate dai cicli di chiusura e apertura.

Uno spiedo verticale in acciaio INOX permette il rapido fissaggio delle esche.

	26 x 6,5 - h: 22,5 cm
	288 g
	SCHEDA TECNICA
	12
Chiusura	1 chiave Unilock
Materiale	PP
Codice	249

PER **ESCA** IN:

CARATTERISTICHE:

- Costruzione in Polipropilene antiurto trattato contro i raggi UV per resistere agli agenti atmosferici.
- Apertura rapida.
- chiusura con chiave di sicurezza *Unilock* e CLIP METALLICA.
- Spiedo verticale INOX per fissaggio del topicida.
- Foro di ingresso da 60x40 mm.

CHIUSURA CON **CLIP METALLICA**



SISTEMA UNILOCK





MADE IN
ITALY

TITAN®



DURABILITÀ E RESISTENZA:

Materiali Robusti:

Costruito in Polipropilene riciclato, Titan è resistente agli agenti atmosferici, chimici e alle condizioni ambientali avverse, assicurando una lunga durata e prestazioni affidabili nel tempo.

FACILITÀ DI INSTALLAZIONE:

TITAN può essere fissato ad un **palo** utilizzando i passanti predisposti per le fascette o a una **parete** utilizzando tasselli e gli appositi fori.

VERSATILITÀ D'USO:

Adatto a diversi contesti d'uso.

Ideale per l'uso in ambienti industriali, commerciali e residenziali, il che lo rende una soluzione versatile per diverse situazioni.

TARGET:

- RODITORI

In dotazione: 1 spiedo in acciaio, 1 chiave di sicurezza Unilock.

UTILIZZABILE CON:

ATTRATTIVI

Blocco sintetico
cod 813



Rat Spray
cod 811



ESCA VIRTUALE

Virtual Block
cod 167-05

RODENTICIDA IN BLOCCHI

cod 131-10
cod 162-10
cod 163-10



PREDISPOSIZIONE
PER FISSAGGIO
CON FASCETTE

SOLUZIONI SMART
PER RIDURRE GLI
IMBALLAGGI
SUPERFLUI

PREDISPOSIZIONE
PER FISSAGGIO
CON TASSELLI





EROGATORE A FORMA DI PIETRA

Erogatore di esca topicida a forma di pietra in Polipropilene resistente.

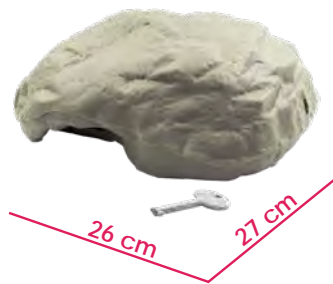

CARATTERISTICHE:

- bassissimo impatto visivo ;
- Ideale per giardini e parchi;
- con chiave di chiusura.

PER ESCA IN:



26 x 27 x 11 cm
1 Kg



SCHEDA
TECNICA



Chiusura 1 chiave

Materiale PP

Codice 194-SX



EROGATORE DI ESCA A T

Stazione di avvelenamento a forma di T rovesciata in Polipropilene di colore grigio antracite.

Composto da 3 parti: corpo, tubo interno con spiedo in metallo e staffa di fissaggio.



PER ESCA IN:



33 x 4.5 cm
-- 24 x 5.5 cm - 280 g



SCHEDA
TECNICA



Chiusura 1 chiave

Materiale PP

Codice 149



MASTERBOX[®] METAL SLIM

Stazione di avvelenamento per topi e ratti costruita in lamiera zincata e resistente agli urti e alla ruggine.

Masterbox Metal Slim è adatto per essere installato sia all'interno sia in esterno.



PER ESCA IN:



6.5 x 6.5 x 41 cm
1 Kg



SCHEDA
TECNICA



Chiusura 1 chiave

Materiale lamiera zincata

Codice 148-ZN



MASTERBOX[®] METAL BLACK

Stazione di avvelenamento con chiusura di sicurezza adatta sia per topi che per ratti in lamiera verniciata.

La mangiatoia è asportabile per facilitare la manutenzione e la pulizia dell'erogatore.

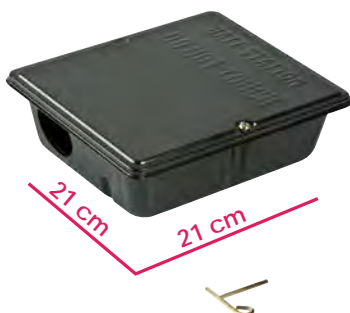

PER ESCA IN:



21 x 21 x 8.3 cm
980 g



SCHEDA
TECNICA



Chiusura 1 chiave

Materiale lamiera verniciata

Codice 147-BL

ACCESSORIO

FISSAGGI METALLICI



25

SCHEDA TECNICA



KIT DI FISSAGGIO

viti, dadi e bulloni

Codice 136KIT

A



10

SCHEDA TECNICA



ANCORETTA

ferro zincato

Codice 136-AN

B

Sistemi di fissaggio in metallo zincato:

- A** Busta con una serie di **VITI, DADI E BULLONI** per fissare gli erogatori di esca a muro oppure ad un palo.
- B** **ANCORETTA** di ferro zincato per fissare le trappole direttamente al terreno.



ACCESSORIO

FISSAGGIO MAGNETICO



12

SCHEDA TECNICA



Codice 191-MG

Kit di **fissaggio magnetico**, composto da una rondella metallica da fissarsi a muro o a pavimento tramite un tassello in dotazione e da un magnete da incollare, tramite un biadesivo all'interno dell'erogatore o trappola. In questo modo si può **ancorare** o **rimuovere facilmente** la postazione.



ACCESSORIO

BiFIX



12

SCHEDA TECNICA



Codice 190-25 (25 cm)
190-50 (50 cm)

BiFIX è un pratico sistema di ancoraggio per tutti gli erogatori di esca o trappole in plastica o metallo.

Il sistema è composto da 2 piastrine in polipropilene dotate di un **biadesivo 3M** certificato per l'uso su tutte le materie plastiche e da un cavetto di acciaio rivestito, con un piccolo gancio ad ognuna delle estremità.



Disponibile in 2 lunghezze del cavetto:

- 25 cm;
- 50 cm.



NESSUN FORO!

ACCESSORIO

CARTELLO DI SEGNALAZIONE



25

SCHEDA TECNICA



FOREX 5 mm

15 x 15 cm

Codice 142



100

SCHEDA TECNICA



Fogli autoadesivi in rotolo

15 x 14,5 cm

Codice 142-AD

Pratici cartelli in plastica per segnalare correttamente la presenza dei punti di cattura e monitoraggio di topi o insetti.

Disponibili in:

- **forex** (PVC espanso) da 5 mm di spessore;
- in foglio **autoadesivo**.









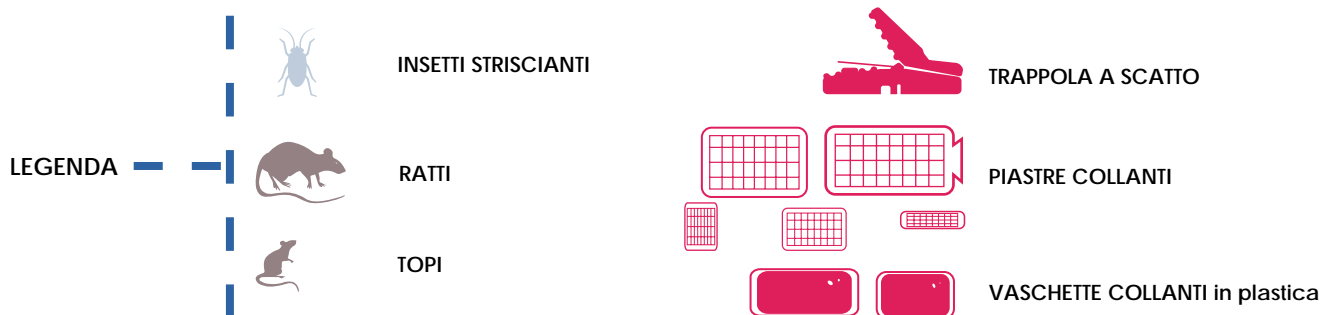



















MADE IN ITALY

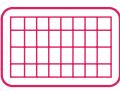

PERSONALIZZABILE
CON SERIGRAFIA

COMPATIBILITÀ TRAPPOLE



TRAPPOLA				EROGATORE 		TARGET
Codice	NOME	TIPOLOGIA	misure (cm)	NOME	Codice	
145-TR	Snap Trap ratti		14 x 7,7 x 9,5	FUSION BOX HPT MASTERBOX PLUS MASTERBOX PLUS coperchio trasparente	196-HPT 243 243-NT	 
145-RA	Snap Trap ratti LP		14 x 6,5 x 8	FUSION BOX HPT MASTERBOX PLUS MASTERBOX PLUS coperchio trasparente	196-HPT 243 243-NT	 
145-MI	Snap Trap topi		10 x 4,5 x 5,5	FUSION BOX TOTAL BOX MASTERBOX PLUS MASTERBOX PLUS coperchio trasparente Masterbox MULTI	196 146 243 243-NT 238 MU-PLA	
125 P-02009B P-02009N	Stop Mini		25,4 x 10,2	MASTERBOX PLUS MASTERBOX PLUS coperchio trasparente MULTICATTURA MASTERBOX MULTI	243 243-NT 138MU 238 MU-PLA	 
125-PLA P-02009BH	Stop Mini plastica		24 x 10,2	MULTICATTURA MASTERBOX MULTI	138MU 238 MU-PLA	 
126 P-02038	Universal Glueboard		9,3 x 15,5	INSECT MONITOR MIDI DUAL MONITOR	121 451	 
127	Monitor mini		10,4 x 6,3	INSECT MONITOR MINI TOTAL BOX FUSION BOX HPT FUSION BOX LP	122 146 196-HPT 196-LP	
129	Mastertrap ratti		19 x 13	TOTAL BOX TOTAL BOX trasparente FUSION BOX HPT FUSION BOX LP	146 146 BT 196-HPT 196-LP	 
141-TB	Vaschetta collante TOTAL BOX		19 x 12 x 1,2	TOTAL BOX TOTAL BOX trasparente FUSION BOX HPT FUSION BOX LP	146 146 BT 196-HPT 196-LP	 
141-NE 141-BI P-02004G40 P-02004G40B	Ecotrap MAXI nera o bianca		25,2 x 12,2 x 1,2	MASTERBOX PLUS MASTERBOX PLUS coperchio trasparente	243 243-NT	 

TOPICIDI, ATTRATTIVI E DISABITUANTI PER TOPI E RATTI





RODENTICIDI



Formulati nella nostra officina di produzione, utilizzando **ANTICOAGULANTI DI 2ª GENERAZIONE**, **inibitori della vitamina K** (*Bromadiolone, Difenacoum e Brodifacoum*):

- impediscono la coagulazione del sangue e causano la morte del roditore nel giro di 1-5 giorni, in modo che non si sviluppi diffidenza di gruppo verso le esche e siano perciò più efficaci.
- Aggiungiamo un **amaricante** (*Denatonio benzoato*) per **contrastare le ingestioni accidentali** dei non target.
- Scegliamo **materie prime di alta qualità** per rendere il prodotto più attrattivo per i roditori.



L'ESCA AGISCE in 1-5 GIORNI

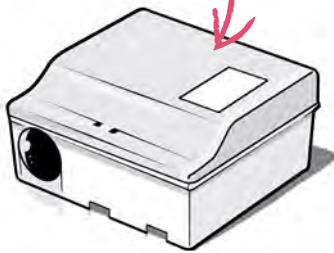
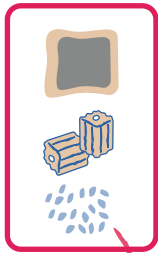

TARGET:

Mus musculus, Rattus rattus, Rattus norvegicus

UTILIZZO:

Come da normativa vigente (O.M. 18 dicembre 2008 e modifiche), **SOLO IN EROGATORI DI SICUREZZA** chiusi.

ANTICOAGULANTI INIBITORI DELLA VITAMINA K, registrati come BIOCIDI (regolamento 528/2012)

PRINCIPIO ATTIVO

	PASTA	BLOCCHI	GRANAGLIE
• BROMADIOLONE			
• DIFENACOUM			
• BRODIFACOUM			

amaricante: **DENATONIO BENZOATO**

Scala di tossicità dei rodenticidi utilizzati sui target:

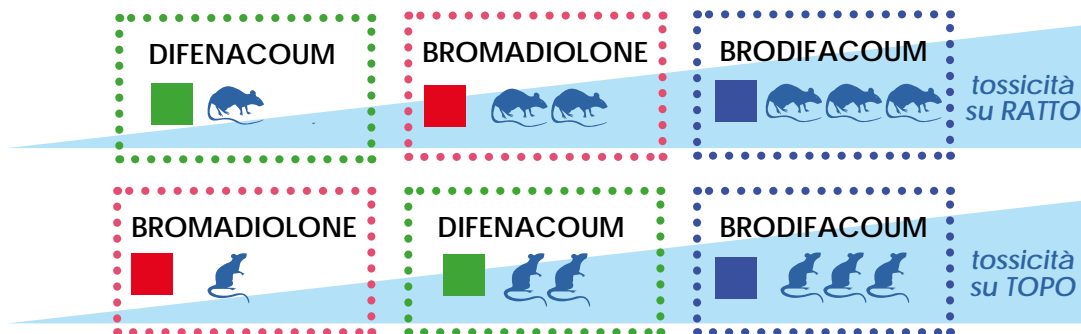

UTILIZZATORE	CONCENTRAZIONE PRINCIPIO ATTIVO	PACKAGING CONSENTITO
PROFESSIONISTA PROFESSIONISTA FORMATO	0,005%	DA 1,5 Kg FINO A 25 Kg
PROFESSIONISTA PROFESSIONISTA FORMATO	0,0025%	DA 1,5 Kg FINO A 25 Kg
GENERAL PUBLIC	0,0025%	DA 10 g FINO A 150 g o 300 g (blocchi)

Bromadiolone Difenacoum Brodifacoum



TIGER 25[®] BLOCK









0,0025%

BRODIFACOUM







BRODIFACOUM



SCHEDA TECNICA

300 g. 24

Busta da 300 g

Codice 162-TIG25x300

Blocchetto paraffinato composto da materie prime accuratamente selezionate e molto appetibili per i roditori.

La **paraffina** contenuta nella formulazione protegge l'esca rendendola indicata per un uso anche in ambienti particolarmente umidi.

I blocchi, del peso di **20 grammi** possono essere usati in ambienti civili, rurali, industriali.

Ideale per:

- utilizzo in **ambienti particolarmente umidi**;
- in ambienti **interni** e in **esterni**;
- in caso di **popolazioni resistenti**;
- **foro centrale** per l'utilizzo in erogatori di sicurezza della linea **Masterbox[®]**, **Total Box[®]** e **Fusion Box[®]**.



UTILIZZO
**GENERAL
PUBLIC**

**BUSTA
300 g.**





TIGER 25[®] PASTA









0,0025%

BRODIFACOUM





BRODIFACOUM





SCHEDA TECNICA



10 Kg

Scatola da 10 Kg

Codice 160-TIG25

150 g. 60

Busta da 150 g

Codice 160-TIG25x150

Esca rodenticida pronta all'uso in pasta fresca.

- **Prodotto ad USO PROFESSIONALE** disponibile nel formato scatola da 10 Kg;
- **Prodotto ad USO NON PROFESSIONALE** nel formato buste da 150 g (60 buste per 9 Kg totali).

Entrambi contengono **BUSTINE DA 10 grammi**.

Ideale per:

- utilizzo in **ambienti moderatamente umidi**;
- in ambienti **interni** e in **esterni**;
- in caso di **popolazioni resistenti al bromadiolone**.



**BUSTINE
DA 10 g**

UTILIZZO
PROFESSIONALE



10 Kg.



**BUSTA
150 g.**

UTILIZZO
**GENERAL
PUBLIC**





TIGER 5.0® PASTA



Esca rodenticida pronta all'uso in pasta fresca. Le materie prime di eccellente qualità impiegate e gli aromi presenti nella formula rendono **Tiger 5.0** molto appetibile per i roditori.

Prodotto ad uso professionale, nel comodo formato da 1,5 kg, in **BUSTINE DA 20 g**.

Disponibile in due formati:

- busta da 1,5 Kg
- astuccio contenente 3 buste da 500 g

L'alta appetibilità data dalla formulazione alimentare unita al principio attivo (*brodifacoum*) garantiscono il controllo delle **infestazioni più problematiche**, anche in presenza di resistenza verso gli altri principi attivi.

Ideale per:

- utilizzo in **ambienti moderatamente umidi**;
- in ambienti **interni** e in **esterni**;
- in caso di **popolazioni resistenti al bromadiolone**.

0,005%

BRODIFACOUM



BRODIFACOUM



SCHEDA
TECNICA

1,5
Kg

12

Busta da 1,5 Kg

Codice 160-TIG50



1,5
Kg

10

Astuccio da 1,5 Kg (3 x 500 g)

Codice 160-TIG50x3



ASTUCCIO
3 buste da 500 g.



BUSTA
1,5 Kg.

RAT CONTROL® PASTA



0,005%
BROMADIOLONE
BROMADIOLONE

10 Kg

SCHEDA TECNICA

Codice 130-10

Pasta fresca estremamente appetibile grazie all'uso di materie prime (farine di cereali, proteine, grassi e zuccheri) di **alta qualità** miscelate fra loro.

L'esca si presenta come un boccone di pasta morbida del peso di **20 grammi**.

La speciale formulazione con alto contenuto di aromi, grassi e olii vegetali conserva la pasta morbida ed inalterata per molto tempo.

Ideale per:

- utilizzo in **ambienti moderatamente umidi**;
- in ambienti **interni** e in **esterni**.



MASTERBRODY® PASTA



0,005%
BRODIFACOUM
BRODIFACOUM

10 Kg

SCHEDA TECNICA

Codice 160-10

L'alta appetibilità data dalla formulazione alimentare unita al principio attivo (*Brodifacoum*) garantiscono il controllo delle **infestazioni più problematiche**, anche in presenza di resistenza verso gli altri principi attivi.

Ideale per:

- utilizzo in **ambienti moderatamente umidi**;
- in ambienti **interni** e in **esterni**;
- in caso di **popolazioni resistenti al bromadiolone**.



RAT SHOT® PASTA



0,005%
DIFENACOUM
DIFENACOUM

10 Kg

SCHEDA TECNICA

Codice 161-10

L'alta appetibilità data dalla formulazione alimentare si unisce al principio attivo (*Difenacoum*) caratterizzato da un' **inferiore tossicità verso gli animali non bersaglio** rispetto a Bromadiolone e Brodifacoum; questo lo rende particolarmente idoneo ad esempio per **derattizzazioni in ambiente urbano**.

Ideale per:

- utilizzo in **ambienti moderatamente umidi**;
- in ambienti **interni** e in **esterni**;
- presenza massiva di animali non target.





RAT CONTROL® BLOCK



Blocchetto paraffinato composto da materie prime di **prima scelta** quali farine e cereali molto appetibili per i roditori.

La **paraffina** contenuta nella formulazione protegge l'esca rendendola indicata per un uso anche in ambienti particolarmente umidi.

I blocchi, del peso di **20 grammi** possono essere usati in ambienti civili, rurali, industriali.

Ideale per:

- utilizzo in **ambienti particolarmente umidi**;
- in ambienti **interni ed esterni**;
- **foro centrale** per l'utilizzo in erogatori di sicurezza della linea **Masterbox®**, **Total Box®** e **Fusion Box®**.



0,005%

BROMADIOLONE



BROMADIOLONE



SCHEDA TECNICA



Codice 131-10



MASTERBRODY® BLOCK



Blocchetto paraffinato composto da materie prime **accuratamente selezionate e molto appetibili** per i roditori.

La **paraffina** contenuta nella formulazione protegge l'esca rendendola indicata per un uso anche in ambienti particolarmente umidi.

I blocchi, del peso di **20 grammi** possono essere usati in ambienti civili, rurali, industriali.

Ideale per:

- utilizzo in **ambienti particolarmente umidi**;
- in ambienti **interni ed esterni**;
- in caso di **popolazioni resistenti**;
- **foro centrale** per l'utilizzo in erogatori di sicurezza della linea **Masterbox®**, **Total Box®** e **Fusion Box®**.



0,005%

BRODIFACOUM



BRODIFACOUM



SCHEDA TECNICA



Codice 162-10



RAT SHOT® BLOCK



Blocchetto paraffinato composto da materie prime di **alta qualità** quali farine e cereali molto appetibili per i roditori.

La **paraffina** contenuta nella formulazione protegge l'esca rendendola indicata per un uso anche in ambienti particolarmente umidi.

I blocchi, del peso di **20 grammi** possono essere usati in ambienti civili, rurali, industriali.

Ideale per:

- utilizzo in **ambienti particolarmente umidi**;
- in ambienti **interni ed esterni**;
- in caso di **popolazioni resistenti**;
- contesti **urbani**;
- **foro centrale** per l'utilizzo in erogatori di sicurezza della linea **Masterbox®**, **Total Box®** e **Fusion Box®**.



0,005%

DIFENACOUM



DIFENACOUM



SCHEDA TECNICA





Codice 163-10









0,005%

BROMADIOLONE





BROMADIOLONE

SCHEDA
TECNICA



Codice
164-8 8 Kg

Protect Sensation® è un'esca rodenticida innovativa e brevettata a base di bromadiolone.

Disegnata per MASSIMIZZARE I CONSUMI E MINIMIZZARE I TEMPI DI APPROCCIO ALL'ESCA, Protect Sensation® ha una **DOPPIA FORMULAZIONE**:

- **ESTERNO PARAFFINATO**

Questa parte consente all'esca di **resistere all'umidità** e, grazie al foro passante, permette un fissaggio sicuro all'interno degli erogatori.

All'interno della matrice paraffinata sono inclusi cereali spezzati per incentivarne il consumo e l'accettazione da parte dei roditori.

- **CUORE DI PASTA FRESCA**

L'interno del blocco, ripieno di esca in pasta (blu), grazie all'elevata qualità delle materie prime ed al maggior apporto calorico aumenta ulteriormente l'**appetibilità** ed i consumi.

La pasta fresca è direttamente accessibile dai lati del blocco, consentendo al roditore di **scegliere** di consumare la formulazione che preferisce.

La differenza di colore tra le due formulazioni **facilita la quantificazione dei consumi** ed il riconoscimento dei **segni di rosura**.

Anche la forma di Protect Sensation® è pensata per incentivarne il consumo da parte dei roditori, infatti l'involucro paraffinato offre più punti di attacco rispetto ai classici spigoli, rendendolo un comodo pasto in qualsiasi posizione venga messo.



**RESISTENTE
AGLI AGENTI
ATMOSFERICI**

**PASTA FRESCA=
MAGGIORE
APPETIBILITÀ**



**PARAFFINATO=
MAGGIORE
STABILITÀ**



MADE IN ITALY



ESCA IN GRANAGLIE









0,005%

BROMADIOLONE





BROMADIOLONE



SCHEDA
TECNICA



Scatola da 10 Kg
Codice 132-10

Appetibile mix di aromi e frumento intero decorticato, frumento fioccato, avena fioccata, mais fioccato e **girasole** di prima qualità.

I cereali sono spesso alla base dell'alimentazione dei roditori in differenti contesti ambientali, utilizzare questa particolare formulazione massimizza l'accettazione ed il consumo dell'esca, portando ad un rapido contenimento delle infestazioni.

Il principio attivo è uniformemente presente in ogni parte del prodotto, ottimizzando così la quantità necessaria per il trattamento.

Utilizzato per:

- derattizzazioni in ambienti interni;
- derattizzazioni intorno a edifici urbani e RURALI;

Formulato a base di **BROMADIOLONE** allo 0,005%

Disponibile nel formato in scatola di cartone da 10 Kg.





ESCHE VIRTUALI

L'esca virtuale è un'esca alimentare **priva di principi attivi** che consente di **MONITORARE** la presenza di roditori prima e dopo un intervento di derattizzazione e di individuare con facilità i segni di infestazioni murine. Consente un **monitoraggio continuo** nel tempo.

IDEALE PER:

SETTORE ALIMENTARE
SCUOLE
OSPEDALI

Disponibile in due differenti formulazioni:

- bustine di pasta fresca
- blocchi paraffinati.

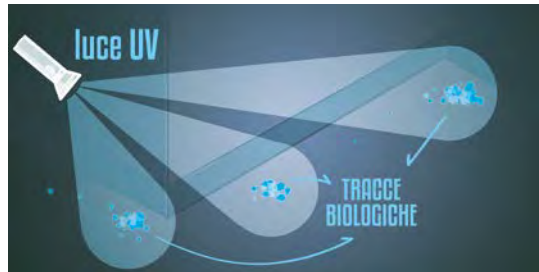

NON TOSSICHE

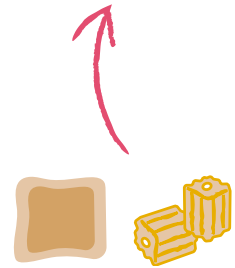

VIRTUAL PASTA®



Virtual Pasta® si presenta in bocconi di pasta morbida del peso di circa 20 grammi. Il perfetto bilanciamento tra proteine e zuccheri con un contenuto di grassi ed oli vegetali ne esaltano il potere attrattivo.

Stabile e inalterata per molto tempo e con qualsiasi condizione atmosferica, questa esca contiene una sostanza fluorescente tracciante in grado di evidenziare le tracce dei roditori visualizzabile con una **torcia UV** (vedi nostro cod. 640, pag 106).

Virtual Pasta® può essere usata in ambienti **moderatamente umidi** sia all'interno sia all'esterno degli edifici.

 ATOSSICO	
	SCHEDA TECNICA
	
Bustine da 20 g.	
Codice	166-05

CON TRACCIANTE UV



VIRTUAL BLOCK®



Virtual Block® è un'esca in blocchetti priva di principio attivo. Trova ampio utilizzo nel monitoraggio di topi e ratti all'interno di aree sensibili come le scuole e le industrie alimentari.

Virtual Block® contiene una sostanza fluorescente tracciante che potrà essere visualizzata con una **torcia UV** (vedi nostro cod. 640, pag. 106).

I blocchetti si possono usare in combinazione con la linea di contenitori di sicurezza **Masterbox®**, **Total Box®** e **Fusion Box®**.

 ATOSSICO	
	SCHEDA TECNICA
	
Bustine da 20 g.	
Codice	167-05

CON TRACCIANTE UV





ATOSSICO

12 pz

SCHEDA TECNICA

Aroma Nocciola
Codice 813

Esca in **materiale plastico aromatizzata** alla nocciola.

Utile per effettuare monitoraggi in sicurezza, l'**ASSENZA DI SOSTANZE ALIMENTARI** EVITA:

- eventuali contaminazioni
- infestazioni secondarie

CARATTERISTICHE:

- Il materiale plastico semi rigido consente una **rapida individuazione dei segni di rosura**;
- Il foro passante permette il fissaggio sugli spiedi all'interno degli erogatori di sicurezza della linea **Master-box, Total Box e Fusion Box**.



ATOSSICO PRIVO DI ALLERGENI

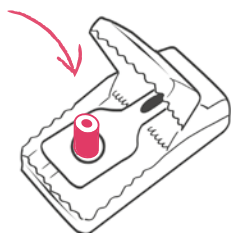

Esca **sintetica aromatizzata** alla nocciola di piccole dimensioni. Utile per attirare topi e ratti senza l'impiego di sostanze alimentari, **EVITANDO** così **CONTAMINAZIONI** o **INFESTAZIONI SECONDARIE**.

Il materiale plastico permette di individuare rapidamente eventuali segni di rosura. **Disponibili in 2 dimensioni:**

ATOSSICO

40 pz

SCHEDA TECNICA

Aroma Nocciola
Codice 812-MI

RAT TAP® MINI



9 mm diametro
9,5 mm altezza

La dimensione ridotta la rende idonea all'impiego:

- **nelle trappole a scatto** per **TOPI** cod. 145-MI;
- **sulle piastre collanti** per aumentarne il potere attrattivo.



ATOSSICO PRIVO DI ALLERGENI

ATOSSICO

15 pz

SCHEDA TECNICA

Aroma Nocciola
Codice 812-TR

RAT TAP® MAXI



13 mm diametro
15 mm altezza

La dimensione maggiorata la rende idonea all'impiego:

- **nelle trappole a scatto** per **RATTI** 145-TR e 145-RA;
- **sulle piastre collanti** per aumentarne il potere attrattivo.





MASTERBALLS®

MADE IN ITALY



Masterballs® è un attrattivo alimentare per topi e ratti **non tossico** e dall'alto contenuto acquoso.

Ideale soprattutto negli ambienti esterni ed interni in cui l'acqua è una risorsa limitata per i roditori. Gli aromi alimentari presenti al suo interno ne aumentano il potere attrattivo.

La pratica forma in palline è l'ideale come adescante dentro le snap trap e dentro tutte le trappole multicattura. **Masterballs®** può essere usato in aziende alimentari, magazzini, supermercati, piattaforme di stoccaggio, mulini, etc. **Masterballs** è disponibile in **due aromi**:

- nocciola
- anice



**ATOSSICO
PRIVO DI
ALLERGENI**

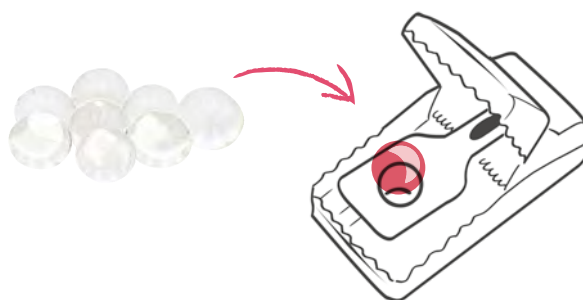

 ATOSSICO	
	SCHEDA TECNICA
400 g.	6
Aroma	Nocciola Anice
Codice	810-NO (Nocciola) 810-AN (Anice)



MR. GEL®

in PEST®

NEW



ATTRATTIVO ALIMENTARE in gel pronto uso per topi e ratti, **non tossico e privo di qualsiasi tipo di allergene**.

Queste caratteristiche peculiari fanno sì che il prodotto possa essere utilizzato con tranquillità anche in contesti sensibili come **aziende alimentari**.

Mr. Gel viene fornito in comode siringhe da 30 g che consentono di applicare il prodotto rapidamente e con precisione nei dispositivi di cattura come:

- trappole a scatto (cod. 145-MI, 145-RA, e 145-TR)
- direttamente sui collanti

per aumentarne il potere attrattivo.

**ATOSSICO
PRIVO DI
ALLERGENI**

 ATOSSICO	
	SCHEDA TECNICA
	6
Formato	siringa 30 g
Codice	P-01063IN



PER AZIENDE ALIMENTARI





ATOSSICO

500 ml

12

SCHEDA
TECNICA



Aroma	Nocciola
Codice	811-NO

Rat Spray® in bombola da 500 ml è un **attraente alimentare** con doppia funzione:

- **ATTRAIE** le specie target (ratto e topo) verso un determinato punto o percorso, facilitando così l'ingresso all'interno degli erogatori d'esca.
- **POTENZIA** la capacità di cattura di trappole a scatto, piastre collanti e trappole meccaniche a cattura singola o multipla.
Spruzzato **SULLE ESCHES RODENTICIDE** le rende più appetitose.

Utilizzabile in magazzini, supermercati, aziende alimentari ed in genere ovunque sia necessario effettuare un rapido contenimento di eventuali infestazioni murine.

Rat Spray® è disponibile nell'aroma **NOCCIOLA**.



**ATOSSICO
PRIVO DI
ALLERGENI**

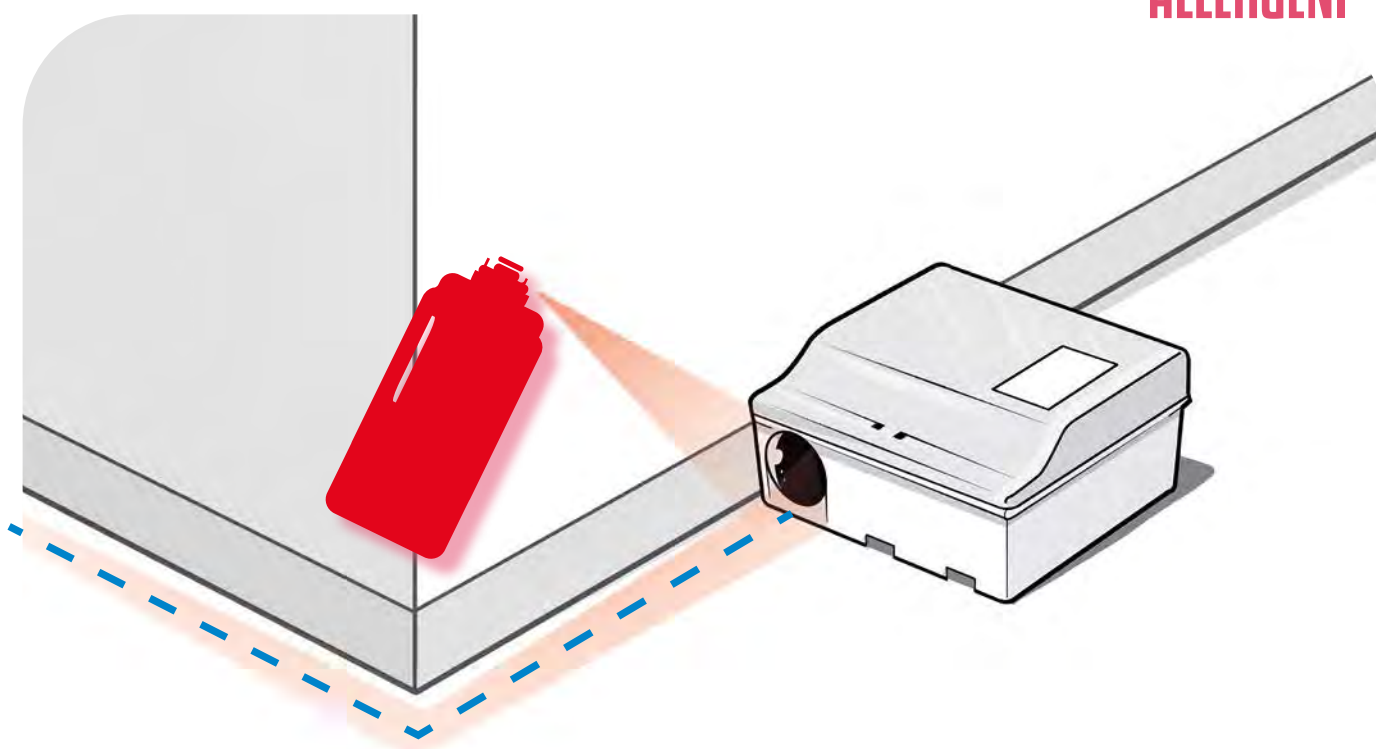



HOCUS TOPUS®

MADE IN ITALY



**DISINCENTIVA
LA ROSURA DEI
CAVI ELETTRICI**

I roditori possono causare **gravi danni a cavi elettrici** e cavi dati con la loro abitudine di rodere il rivestimento isolante esterno.

Hocus Topus è un **prodotto pronto uso** che **PROTEGGE CAVI, TUBI** ed in generale i materiali plastici dai possibili danni arrecati dai roditori, disincentivandone la rosura.

Il gusto del prodotto non risulta gradevole ai roditori **già dai primi istanti di attacco** alle superfici plastiche, disincentivando l'animale dal continuare a rodere ed interrompendo sul nascere questa sgradita abitudine.

Le **proprietà dielettriche** di Hocus topus ne consentono l'uso su cavi elettrici mantenendone inalterata l'efficienza. Si raccomanda però sempre di nebulizzare il prodotto senza il passaggio di corrente per via dei propellenti contenuti all'interno della bombola.

MODI D'USO:

rimuovere la polvere eventualmente presente sulle superfici da trattare con un pennello e polverizzare il prodotto in maniera uniforme da una distanza di 15-20 centimetri.

L'effetto del prodotto si protrae fino a 4 settimane.

CARATTERISTICHE:

- disabituante alla rosura dei cavi elettrici;
- Formato spray da 500 ml;
- pronto uso;
- **dura fino a 4 settimane.**





SCHEDA TECNICA

500 ml

12

Codice
754

**FINO A
4 SETTIMANE
DI DURATA**

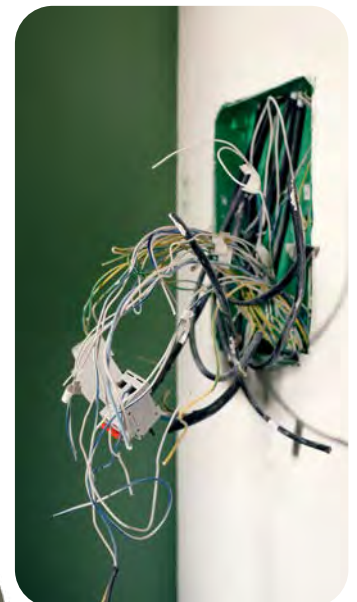

RAT TAPE

NEW



Nastro butilico adesivo per *pest proofing* rinforzato con una rete in acciaio INOX contenuta a sandwich.

Sigilla gli ingressi da cui possono entrare i roditori.

CARATTERISTICHE:

- armatura in acciaio INOX;
- verniciabile;
- lunghezza: 5 metri - larghezza 5 centimetri.



500 x 5 cm



SCHEDA TECNICA

500 x 5 cm

12

Codice
648

TRAPPOLE PER LA CATTURA E IL MONITORAGGIO DI TOPI E RATTI





SNAP TRAP

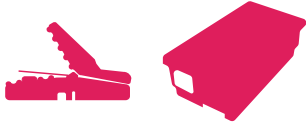

LIBERE o
NELL'EROGATORE

Trappole a scatto robuste e affidabili in plastica adatte per la cattura di topi e ratti, con sistema di sicurezza per il caricamento dell'esca.

Possono essere usate anche in ambienti umidi o sottoposti a frequenti lavaggi.

RAT TAP - MASTERBALLS

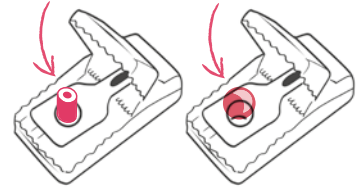

SNAP TRAP RATTI



UTILIZZABILE CON:

Nuovo Masterbox Plus®
cod 243
Fusion Box HPT®
cod 196-HPT

ATTRATTIVO:
RAT TAP MAXI
cod. 812-TR



ATTRATTIVO:
MASTERBALLS
cod. 810



SNAP TRAP RATTI LP



UTILIZZABILE CON:

Nuovo Masterbox Plus®
cod 243
Fusion Box HPT®
cod 196-HPT

ATTRATTIVO:
RAT TAP MAXI
cod. 812-TR



ATTRATTIVO:
MASTERBALLS
cod. 810

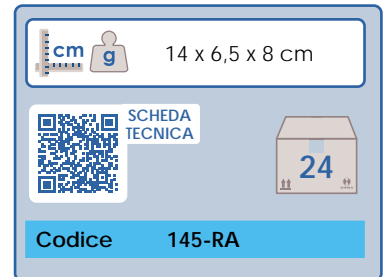

SNAP TRAP TOPI



UTILIZZABILE CON:

Nuovo Masterbox Plus®
cod 243
Fusion Box HPT®
cod 196-HPT
Masterbox Maxi®
cod 136
Total Box®
cod 146
Masterbox MULTI®
cod 238-MU-PLA

ATTRATTIVO:
RAT TAP MINI
cod. 812-MI



ATTRATTIVO:
MASTERBALLS
cod. 810

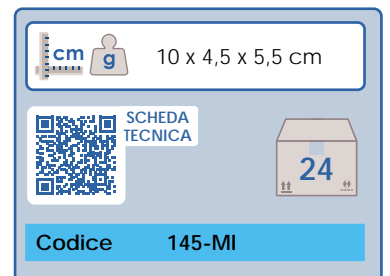



MADE IN ITALY

MASTERBOX® MULTI



TRAPPOLE RODITORI

	29 x 18 x 7 cm
	500 g
SCHEDA TECNICA	
Chiusura	1 chiave Unilock
Colore	Nero con coperchio trasparente
Accessori	Kit bascule 2 Spiedini di acciaio inox
Personalizzazione	Serigrafia o incisione
Codice	238MU-PLA

orma presenta il nuovo MASTERBOX® MULTICATTURA: **PRATICITÀ, VERSATILITÀ E ROBUSTEZZA** in ogni situazione d'impiego.

Senza l'utilizzo di biocidi, esso può essere utilizzato in ogni ambiente con un occhio di riguardo per le aziende alimentari.

Questa nuova trappola permette all'utilizzatore di sfruttare diverse soluzioni: dal monitoraggio con esche virtuali all'utilizzo con trappole a scatto per la cattura, dalle piastrine collanti (cartoncino o plastica) per il monitoraggio di topi e insetti striscianti alla cattura mediante il sistema basculante, all'occorrenza, rimuovendo le bascule può trasformarsi in erogatore d'esca.

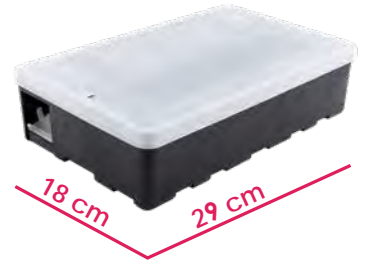

CARATTERISTICHE:

- **doppio sistema basculante** trasparente;
- **tetto trasparente** ispezionabile;
- chiusura con chiave di sicurezza (**SISTEMA UNILOCK**) e **CLIP Metallica** (maggiore sicurezza);
- monitoraggio con trappole a scatto;
- monitoraggio roditori e insetti striscianti;
- **basculi rimovibili** (versatilità di utilizzo) in **plastica** (evitano la formazione di ruggine).

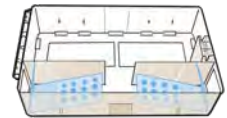
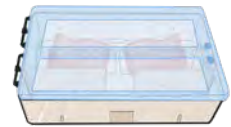

UTILIZZABILE CON:



ATTRATTIVI
Blocco sintetico
cod 813



Rat Spray
cod 811



CARTONCINI COLLANTI
Topi Stop Mini
cod P-02009B



Geotrap
cod P-04047



SNAPTRAP
Topi
cod 145-MI

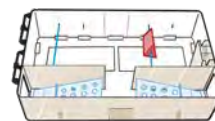
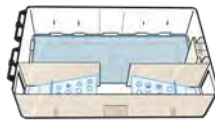

In dotazione:

- Kit bascule;
- Chiave di sicurezza Unilock;
- 2 Spiedini di acciaio inox.

MASSIMA
VERSATILITÀ

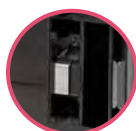

CHIUSURA CON
CLIP METALLICA

SISTEMA UNILOCK





MULTICATTURA PER TOPI

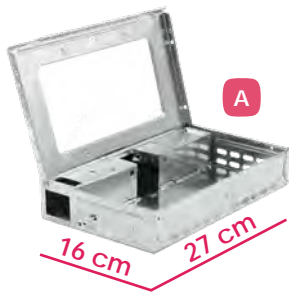

A

Trappole multicattura per topi. Un semplice ed efficace **meccanismo a bilanciere** permette la cattura multipla di topi.

Non utilizzando biocidi il loro impiego è possibile in ogni ambiente ed in special modo nelle aziende alimentari.

Ideale anche per monitoraggio di insetti striscianti. Disponibile in diversi modelli.



B



C



D



E



F

SCHEDE TECNICHE



A



B



C



D



E



F

Dati Tecnici	MULTICATCH CON FINESTRA TRASPARENTE	MULTICATCH CON CHIAVE	MULTICATCH SENZA FINESTRA	MULTICATCH CORNER	MULTICATCH SMALL	MULTICATCH LONG
Materiale	Lamiera zincata	Lamiera zincata	Lamiera zincata	Lamiera zincata	Lamiera zincata	Lamiera zincata
	27 x 16 x 5 cm 570 g	27 x 16 x 5 cm 590 g	27 x 16 x 5 cm 590 g	18.5 x 18.5 x 4.5 cm 570 g	26.2 x 9 x 4.6 cm 470 g	43 x 6.9 x 5 cm 480 g
	12 pz	12 pz	12 pz	16 pz	12 pz	12 pz
Codice	138MU	138MU-KEY	138MU-LID	138MU-COR	138MU-SMA	138MU-LON

UTILIZZABILE CON:

CARTONCINI COLLANTI

facilitano la rimozione delle catture
Topi Stop
cod P-02009B



ATTRATTIVI

Rat Spray
cod 811
Rat Tap
cod 812



NON IMPIEGANO BIOCIDI



MULTICATTURA PER RATTI

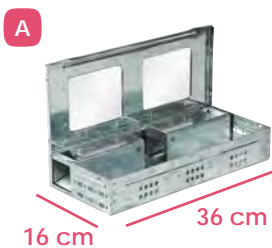

A

Trappole multicattura per ratti. Funzionano con un semplice ed efficace **meccanismo a bilanciere** e permettono la cattura multipla di topi e ratti.

Non utilizzando biocidi, il loro impiego è possibile in ogni ambiente ed in special modo nelle aziende alimentari.

Le trappole sono estremamente robuste e ben si adattano anche ad un uso esterno.

Disponibile in 3 diversi modelli.



B

SCHEDE TECNICHE



A



B



C

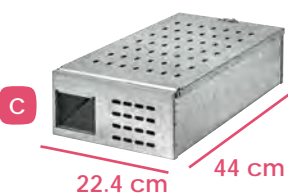

C

Dati Tecnici	MULTICATTURA RATTI	MULTICATTURA RATTI LID	MULTICATTURA RATTI LARGE
Materiale	Lamiera zincata	Lamiera zincata	Lamiera zincata
Coperchio	Trasparente	Metallo	Metallo
	36 x 16 x 6.5 cm 930 g	36 x 16 x 6.5 cm 930 g	44 x 22.4 x 11 cm 3.3 Kg
	12 pz	12 pz	6 pz
Codice	181	182	183

UTILIZZABILE CON:

CARTONCINI COLLANTI

facilitano la rimozione delle catture
Topi stop
cod P-02009B
cod Ecotrap Maxi
(per 183)



ATTRATTIVI

Rat Spray
cod 811
Rat Tap
cod 812-MI
cod 812-TR





NON IMPIEGANO BIOCIDI

CON BLOCCO COPERCHIO

TRAPPOLA SMALL



 **cm**  22.5 x 15 x 10 cm
460 g

 1

SCHEDA TECNICA 

Codice **189-SMA**

Trappola in **filo zincato elettrosaldato**, può essere utilizzata sia all'interno sia all'esterno. Permette la **cattura sicura e non cruenta** di ratti ed altri piccoli animali.

La grandezza della **maglia** rettangolare è di **12 x 45 mm**, misura che non permette agli animali di scappare.

PER UN RAPIDO INNESCO:

Aprire la trappola, mettere dentro un adescante alimentare e appena il roditore toccherà l'esca, la trappola si chiuderà immediatamente.

RIPIEGABILE
SALVASPAZIO

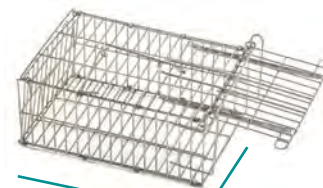
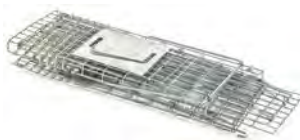



NON
IMPIEGA
BIOCIDI

Blocco sintetico
cod 813
Blocco virtuale
cod. 167-05



TRAPPOLA MEDIUM



 **cm**  55 x 23 x 26 cm
2,4 Kg

 1

SCHEDA TECNICA 

Codice **189-MED**

Trappola in **filo zincato elettrosaldato**, può essere utilizzata sia all'interno sia all'esterno. Permette la **cattura sicura e non cruenta** di grossi roditori ed altri piccoli animali.

La grandezza della **maglia** rettangolare è di **22 x 48 mm**, misura che non permette agli animali di scappare.

PER UN RAPIDO INNESCO:

Aprire la trappola, mettere dentro un adescante alimentare e appena l'animale toccherà l'esca, la trappola si chiuderà immediatamente.

RIPIEGABILE
SALVASPAZIO





NON
IMPIEGA
BIOCIDI

Blocco sintetico
cod 813
Blocco virtuale
cod. 167-05



TRAPPOLA LARGE



 **cm**  94 x 34 x 37 cm
3,4 Kg

 1

SCHEDA TECNICA 

Codice **189-LAR**

Trappola in **filo zincato elettrosaldato**, può essere utilizzata sia all'interno sia all'esterno.

Permette la **cattura sicura e non cruenta** di nutrie ed altri animali di taglia media. La grandezza della **maglia** rettangolare è di **22 x 48 mm**, misura che non permette agli animali di scappare.

PER UN RAPIDO INNESCO:

Aprire la trappola, mettere dentro un adescante alimentare e appena l'animale toccherà l'esca, la trappola si chiuderà immediatamente.

RIPIEGABILE
SALVASPAZIO

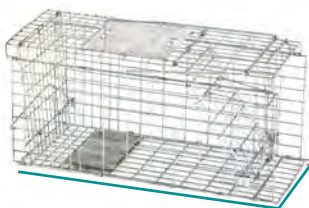

NON
IMPIEGA
BIOCIDI

Blocco sintetico
cod 813
Blocco virtuale
cod. 167-05





TRAPPOLA MULTICATTURA MEDIUM

Trappola multicattura in **filo zincato elettrosaldato** per la **cattura non cruenta** di ratti e piccoli animali. Il sistema a doppia camera con bascula di ingresso non consente l'uscita agli animali una volta entrati. La **maglia** metallica **19 x 19 mm** garantisce il contenimento dei ratti catturati e la comoda apertura sul fondo ne permette una rapida rimozione.



NON
IMPIEGA
BIOCIDI

PER UN RAPIDO INNESCO:

Aprire la trappola e posizionare un adescante alimentare solido o liquido in entrambe le camere della gabbia. Non necessita di alcun montaggio preliminare.

		41 x 24 x 18 cm 1,0 Kg
	SCHEDA TECNICA	
Codice 189-MU		

Blocco sintetico
cod 813

Blocco virtuale
cod. 167-05



TRAPPOLA MULTICATTURA MAXI

Gabbia ad elevata capienza in **filo zincato elettrosaldato** per la **cattura non cruenta** di ratti e piccoli animali. Il sistema a doppia camera con ingressi multipli ad imbuto facilita l'ingresso e non consente l'uscita agli animali una volta entrati. Il contenimento delle catture è garantito dalla **maglia** metallica **19 x 19 mm**.

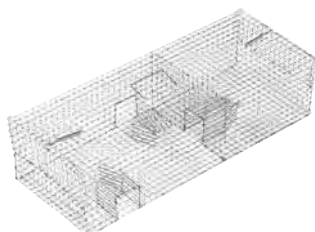

NON
IMPIEGA
BIOCIDI

PER UN RAPIDO INNESCO:

Aprire la trappola e posizionare un adescante alimentare in entrambe le stanze presenti. Recuperare gli animali catturati dall'accesso presente sul fondo della trappola. Non necessita di alcun montaggio preliminare.

		80 x 31 x 19 cm 1,6 Kg
	SCHEDA TECNICA	
Codice 189-MAX		

Blocco sintetico
cod 813

Blocco virtuale
cod. 167-05



TRAPPOLA A 2 INGRESSI

Trappola in **rete metallica** a doppio ingresso per la **cattura non cruenta** di ratti e piccoli animali. La **maglia** metallica **18x18 mm** in filo zincato elettrosaldato non consente la fuga a cattura avvenuta.



NON
IMPIEGA
BIOCIDI

PER UN RAPIDO INNESCO:

Aprire la trappola, posizionare un adescante alimentare sull'apposito supporto nel tratto centrale del tunnel ed armare la pedana centrale. I due ingressi si chiuderanno automaticamente per caduta appena l'animale toccherà l'esca, intrappolandolo.

		102 x 20 x 20 cm 2,3 Kg
	SCHEDA TECNICA	
Codice 189-SP		

Blocco sintetico
cod 813

Blocco virtuale
cod. 167-05

RAT MAT



	300 x 30 cm
	SCHEDA TECNICA
Piastra	
in kit da	10 piastre 30x30 20 bordi dritti 4 angoli
Codice	647-PIA
Alimentatore	
	220 V
Codice	647-ALI

Barriera elettrica per topi e ratti resistente al passaggio di veicoli e all'acqua.

Ideale per impedire l'ingresso di roditori in aree solitamente accessibili, come baie di carico, portoni carrabili ed in genere gli ingressi solitamente lasciati aperti.

Kit predisposto per proteggere 3 m lineari con una larghezza di 30 cm.

Una sola centralina di alimentazione è in grado di alimentare molteplici kit di piastre collegate tra loro.

Un robusto cordolo modulare in materiale plastico resistente agli urti e agenti atmosferici protegge le piastre sda eventuali danni causati dal passaggio frequente di veicoli.

CARATTERISTICHE:

- Modulare e di facile installazione;
- carrabile;
- **waterproof.**



NEW

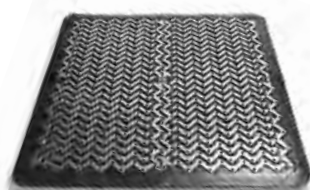

RAT KILLER



	g	22 x 10 x 12 cm
	SCHEDA TECNICA	
Batterie	4 LR14 (½ Torcia)	
Materiale	Plastica	
Codice	186	

La trappola elettronica **Rat Killer** consente la cattura di topi e ratti tramite una scarica elettrica ad alto voltaggio.

Ottimo in combinazione con gli attrattivi alimentari non liquidi **Rat Spray** o **Rat Trap**.

La trappola può essere utilizzata in qualsiasi ambiente, **eccetto:**

- in luoghi con forte umidità;
- in luoghi frequentati da bambini.

CARATTERISTICHE:

- Alimentazione con 4 batterie LR14 (*mezza torcia*)
- Autonomia di circa 40 catture;
- **Alimentatore elettrico** per utilizzo senza batterie **incluso** nella confezione.



UTILIZZABILE CON:

ATTRATTIVI
Rat Spray
cod 811

Rat Tap
cod 812



**NON
IMPIEGA
BIOCIDI**



VASCHETTA COLLANTE TOTAL BOX®

MADE IN ITALY



Questa vaschetta è stata appositamente studiata per l'uso dentro il nostro erogatore di sicurezza Total Box®.

Adatta per catturare ratti e topi.

Efficace sia ad alte sia a basse temperature.



PERFETTA PER TOTAL BOX®

cm 19 x 12 x 1,2 cm



SCHEDA TECNICA



Colla	+ attrattivi
Materiale	Plastica termoformata
Codice	141-TB



ECOTRAP QUADRO MINI

in PEST®

NEW

Vaschetta in plastica per contesti a forte umidità. Adatta per catturare ratti e topi.

- Efficace sia ad alte sia a basse temperature;
- collante aromatizzato alla nocciola.



cm 12 x 12,6 x 1,2 cm



SCHEDA TECNICA



Colla	+ attrattivi
Materiale	Plastica termoformata
Codice	P-02013B



TUNNEL ECOTRAP QUADRO MINI®

in PEST®

NEW

TUNNEL PROTETTIVO per vaschetta ECOTRAP QUADRO MINI.

Ripara da polvere e acqua prolungando l'efficacia del collante.



cm 12,3 x 1,8 x 5 cm



SCHEDA TECNICA



Materiale	Plastica termoformata
Codice	P-02047

TIPS!

Sfrutta l'attitudine dei roditori di addentrarsi in strettoie per cercare rifugio.



cm 25,2 x 12,2 x 1,2 cm

SCHEDA TECNICA

100

Materiale	Plastica termoformata
Vecchio codice	141-NE 141-BI
Codice attuale	P-02004G40 P-02004G40B

Trappole collanti in plastica con **quantità extra di colla** (40 gr) e **attrattivi alimentari**. Adatte per la cattura di topi e ratti. Efficace anche a basse temperature.

- collante aromatizzato alla nocciola.

Colori disponibili: nero o bianco.

SUGGERIMENTO:

Le vaschette possono essere **protette** con un **TUNNEL** in plastica termoformata che preserva le proprietà della colla anche in ambienti polverosi.



NON IMPIEGA BIOCIDI

cm 25 x 12 x 8 cm

SCHEDA TECNICA

100

Materiale	Plastica termoformata
Vecchio codice	141-TU
Codice attuale	P-02020

TUNNEL MAXI®

TUNNEL PROTETTIVO per Vaschetta ECOTRAP MAXI.

Ripara da polvere e acqua prolungando l'efficacia del collante.



Sfrutta l'attitudine dei roditori di addentrarsi in strettoie per cercare rifugio.

TIPS!

REFILL BOARD MINI E MAXI



SCHEDA TECNICA

96

Target	TOPI
Vecchio codice	144
Codice attuale	P-02031

48

Target	RATTI
Vecchio codice	140
Codice attuale	P-02005

Tavoletta collante in fibra di legno per combattere le infestazioni di roditori senza l'uso di esche rodenticide.

- Ideale per aziende zooteniche.
- collante aromatizzato alla nocciola.

Disponibile in 2 misure:

- **MINI** (PER TOPI)

cm AREA COLLANTE:
15,5 x 11,5 cm

cm 14 x 19 x 0,3 cm

- **MAXI** (PER RATTI)

cm AREA COLLANTE:
25 x 16 cm

cm 28 x 19 x 0,3 cm



NON IMPIEGA BIOCIDI





BOOK REFILL



NEW



Trappola in cartone **richiudibile su se stessa per formare un TUNNEL.**

- Adatta per catturare ratti e topi;
- configurabile e adattabile con pretagli;
- collante aromatizzato alla nocciola.

 **AREA COLLANTE:**
16 x 25 cm

 aperta: 19 x 29 cm
tunnel: 19 x 7,3 x 7,3 cm



SCHEDA
TECNICA



Materiale cartone

Codice **P-02019**



WATERPROOF TRAP



NEW



Trappola adesiva in plastica alveolare.

- Adatta per catturare ratti, topi e insetti striscianti;
- con fori per il fissaggio con fascette;
- collante aromatizzato alla nocciola;
- resistente all'acqua.

 **AREA COLLANTE:**
15 x 16 cm



 18 x 11,2 x 6,5 cm



SCHEDA
TECNICA



Materiale plastica alveolare

Codice **P-02014**



WATERPROOF BOX



NEW



Tunnel protettivo in plastica alveolare.

Utilizzabile in accoppiamento con Universal Glue Board (cod. P-02038).

- con fori per il fissaggio con fascette;
- resistente all'acqua.

 18 x 11,2 x 6,5 cm



SCHEDA
TECNICA



Materiale plastica alveolare

Codice **P-02016**



9,3 x 15,5 cm

SCHEDA TECNICA

140

Materiale	cartoncino
Vecchio codice	126
Codice attuale	P-02038

Cartoncini collanti appositamente studiati per l'inserimento nelle nostre trappole **Masterbox Insect Monitor Midi®** e **Dual Monitor®**.

Le dimensioni li rendono **molto versatili** e per questo possono anche essere usati dentro altri contenitori (ad esempio il **Dual Monitor®**) oppure singolarmente per la cattura e monitoraggio di topi e insetti striscianti.

- collante aromatizzato alla ciliegia.
- adatto anche per insetti striscianti.

AREA COLLANTE:
8 x 13,2 cm

PERFETTA PER
INSECT MONITOR MIdi®
E DUAL MONITOR®



9,5 x 15,5 cm

SCHEDA TECNICA

100

Materiale	Plastica
Codice attuale	P-02038PT

Dispositivo di monitoraggio adatto per ambienti umidi dove le superfici sono spesso bagnate per lavaggi ricorrenti (mense, caseifici, aziende alimentari in genere).

- materiale plastico resistente all'acqua.
- collante aromatizzato alla ciliegia.
- adatto anche per insetti striscianti.

AREA COLLANTE:
8 x 13,2 cm



19 x 13 cm

SCHEDA TECNICA

50

Materiale	Cartoncino
Codice	129

Trappola collante in cartoncino specifica per catturare roditori e insetti.

Le dimensioni sono adatte per essere inserita perfettamente dentro ai nostri box erogatori d'esca:

- **Total Box®**
- **Fusion Box® HPT e LP**
- collante aromatizzato alla ciliegia.
- adatto anche per insetti striscianti.

PERFETTA PER
TOTAL BOX®





ULTRA STOP



NEW

Trappola collante in cartoncino ideale per la cattura e/o monitoraggio di insetti striscianti e piccoli roditori.

- collante aromatizzato alla nocciola;
- adatto anche per insetti striscianti;
- utilizzabile distesa o richiusa.



AREA COLLANTE:
11 x 15 cm

cm 21,7 x 13,7 cm



Colla + attrattivi
Materiale Cartoncino
Codice P-02017



T-STOP



NEW

Trappola collante in cartoncino ideale per la cattura e/o monitoraggio di insetti striscianti e piccoli roditori.

- collante aromatizzato alla banana.
- adatto anche per insetti striscianti;
- utilizzabile distesa o richiusa.



AREA COLLANTE:
9 x 18 cm

cm 25,4 x 12 cm



Colla + attrattivi
Materiale Cartoncino
Codice P-02001



STOP MINI



NEW

Trappola collante in cartoncino ideale per la cattura e/o monitoraggio di insetti striscianti e piccoli roditori.

Le dimensioni sono adatte per essere inserita perfettamente nelle **Multicatch** cod. 138MU, 138MU-KEY, 138MU-LID e nei contenitori **Masterbox MULTI**® e **Masterbox Plus**®.

- collante aromatizzato alla nocciola o banana;
- adatto anche per insetti striscianti;
- utilizzabile distesa o richiusa.

Disponibile nelle versioni in **cartoncino** o in **plastica** idonea all'utilizzo in aree particolarmente umide.

AREA COLLANTE:
8 x 18 cm

cm 25,4 x 10,2 cm



Colla + attrattivi
Materiale cartoncino

Vecchio codice 125

Codice attuale P-02009B banana
P-02009N nocciola



Colla + attrattivi
Materiale Plastica

Codice P-02009BH



PERFETTA PER
MASTERBOX PLUS®



stop mini
PLASTIC

FEROMONI E ATTRATTIVI

in  **PEST**®

GEA 
The Green Factory

TECNICA DELLA CONFUSIONE SESSUALE



Il metodo consiste nel **saturare l'ambiente con sovradosaggi di feromone sessuale** che normalmente viene emesso dalla femmina di ogni specifico insetto bersaglio, in misura tale da impedire al maschio di localizzarla e di fecondarla.

Il sistema rappresenta dunque una tecnica di vera e propria lotta alle infestazioni relative agli infestanti target.



OBIETTIVO:

ridurre il numero degli accoppiamenti della popolazione infestante.

COME?

Diffondendo un'elevata quantità di feromone sintetico, tramite l'impiego di **EROGATORI AD ALTO DOSAGGIO**. Questo per interferire sulla percezione e risposta del maschio al feromone sessuale emesso dalla femmina secondo i seguenti meccanismi:

- i maschi non sono in grado di localizzare la femmina, il cui richiamo naturale viene "mascherato";
- assuefazione del sistema nervoso;
- i recettori sensoriali del maschio vengono saturati.

VANTAGGI:

- è **altamente specifica** contro gli insetti bersaglio;
- è **sicura** per gli utilizzatori;
- **non interferisce** con altri controlli biologici;
- **non danneggia l'ambiente**.



in **PEST**®

TWIST-TIE MD² INPEST®

NEW



È una **stringa in SILICONE e FERRITE**, di colore blu o grigio, impregnata del feromone sessuale (9Z, 12E)-tetradeca-9,12-dien-1-yl acetato, specifico per le tignole delle derate, *Plodia interpunctella* ed *Ephestia kuehniella*.

INFESTANTI TARGET:

- *Plodia interpunctella*,
- *Ephestia kuehniella*,
- *Cadra cautella*,
- *Cadra calidella*,
- *Cadra figulilella*.

COME IMPIEGARLA:

Tagliare la stringa in porzioni di idonee dimensioni: **1 metro di TWIST TIE MD² emette un quantitativo di feromone idoneo a saturare 300 m³** e può essere impiegato direttamente sugli impianti o elementi strutturali quali canaline elettriche, scaffali, montanti, etc. segnalandolo con l'apposito cartello identificativo.

VANTAGGI:

- **RILEVABILITÀ AL METAL DETECTOR:** per via del contenuto in ferrite, TWIST TIE MD² è uno strumento interamente rilevabile al metal detector, garantendo il rispetto degli elevati requisiti di sicurezza alimentare richiesti dalle industrie del settore, con particolare riferimento a quelle che ottemperano agli **Standard BRC ed IFS**.
- **FACILITÀ D'USO:** stabilita la quantità di metri lineari di stringa da impiegare nell'area da trattare, sarà sufficiente porzionare la stringa con dei semplici tagli per installarla uniformemente, oppure concentrandola maggiormente intorno a macchine o impianti critici.

cm	10 m
	SCHEDA TECNICA
Tipologia	feromone
Materiale	silicone + ferrite
Colore	grigio o blu
Codice	P-01156 grigio P-01162 blu

BIOCIDA
N° REGISTRAZIONE
IT/2020/00684/AUT



1 m =
SATURAZIONE
DI 300 m³

- **MAGGIORE VISIBILITÀ:** rispetto a un comune erogatore la STRINGA risulta più visibile e dunque più facilmente sostituibile ed ispezionabile.

Twist Tie MD² è disponibile in due colori: Grey e Blue;

L'alternanza delle due varianti quando è necessario sostituire la stringa, consente una migliore operatività ed una più efficiente identificazione.

TIPSI!

ACCESSORIO di CONTROLLO

PHERO-SI SOVRADOSATO

SCHEDA TECNICA

3
pz

15

Tipologia	feromone
Codice	P-01157

Phero-Si sovradosato per *Plodia-Ephestia* è un **indicatore per constatare l'efficacia della tecnica confusione**.

Il dispositivo **attira i maschi di tignole** degli alimenti che sono in grado di captare la fonte sovradosata di feromone anche in presenza della Twist-Tie MD² (corda per confusione sessuale), indicando così un'infestazione ancora non debellata.

In questo caso si deve continuare a utilizzare la Twist-Tie MD² per proseguire il trattamento fino all'assenza di ulteriori catture.



NEW

ACCESSORIO di CONTROLLO

BioTEST MD²

d=11,5 x 10 (h) cm

SCHEDA TECNICA

Tipologia	substrato alimentare
Codice	P-01158

Biotest MD² è un **dispositivo di controllo per constatare l'efficacia della tecnica confusione** attraverso la verifica dell'ovideposizione e dell'interruzione del ciclo dell'infestante.

Il prodotto è composto da:

- Contenitore in plastica;
- Miscela di sfarinati alimentari, formanti il substrato di allevamento per *Plodia* ed *Ephestia*, adatto allo sviluppo delle larve di tignole degli alimenti.



NEW

ACCESSORIO di CONTROLLO

CHECK POINT MD²

70 x 70 mm

SCHEDA TECNICA

Tipologia	cartello
Codice	P-14112TC

Cartello segnalatore in PPL specifico per la segnalazione dei punti di monitoraggio di tignole delle derrate mediante *tecnica confusione*.

Il cartello è in PPL e gli inchiostri utilizzati per la stampa sono resistenti a U.V. e acqua.

E' possibile disporre dei 2 fori presenti agli angoli superiori, per il fissaggio del cartello stesso; ripiegando gli angoli inferiori, è possibile fissare la stringa per tecnica confusione utilizzando i 2 fori inferiori.



NEW



FEROMONI

inPEST®















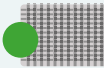







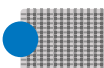

















PHERO-Si Feromoni per il monitoraggio e la cattura degli insetti.









































- ECOLOGICI
- DISPENSER con MAGGIORE SUPERFICIE D'EMISSIONE e MAGGIOR PESO, PIÙ MANEGGEVOLE.



INFESTANTE	Supporto	Codice	Prodotto	Imballo	Trappola da utilizzare
 <i>Thaumetopoea pityocampa</i>		156 P-01016	Processionaria		
 <i>Plodia interpunctella</i>		P-16003	PHERO-Si patch tarme alimenti		
 <i>Ephestia kuehniella</i>		P-01048	PHERO-Si tarme alimenti		
		P-01048D	PHERO-Si MD tarme alimenti		
 <i>Tinea pellionella</i>		P-16002	PHERO-Si patch tarme tessuti		
 <i>Tineola bisselliella</i>		P-01025	PHERO-Si V tarme tessuti		
 <i>Plodia interpunctella</i>		P-01051	PHERO-Si tignole+anobidi		
	 <i>Ephestia kuehniella</i>		P-01051D		
 <i>Lasioderma serricorne</i>					
	 <i>Nemapogon (Tinea) granellus</i>		P-01003	PHERO-Si tinea granella	
		P-01003D	PHERO-Si MD tinea granella		
 <i>Antherus verbasci</i>		P-01173	PHERO-Si V Anthrenus		
 <i>Lasioderma serricorne</i>		P-01002F	PHERO-Si V Lasioderma		
			P-01002D		

MULTISPECIE



INFESTANTE	Supporto	Codice	Prodotto	Imballo	Trappola da utilizzare
 <p><i>Tribolium</i> spp.</p>		P-011007P	PHERO-Si Tribolium	 <p>15</p>	
		P-011007D	PHERO-Si MD Tribolium		
 <p><i>Sitophilus granarius</i></p>		P-011005	PHERO-Si Sitophilus granarius	 <p>15</p>	
		P-011005D	PHERO-Si MD Sitophilus granarius		
 <p><i>Sitophilus oryzae</i></p>		P-01018	PHERO-Si Sitophilus oryzae	 <p>15</p>	
		P-01018D	PHERO-Si MD Sitophilus oryzae		
 <p><i>Trogoderma granarium</i></p>		P-01008	PHERO-Si Trogoderma	 <p>15</p>	
		P-01008D	PHERO-Si MD Trogoderma		
 <p><i>Rhyzopertha dominica</i></p>		P-01020	PHERO-Si Rhyzopertha	 <p>15</p>	
		P-01020D	PHERO-Si MD Rhyzopertha		
 <p><i>Prostephanus truncatus</i></p>		P-01078	PHERO-Si Prostephanus	 <p>15</p>	
		P-01078D	PHERO-Si MD Prostephanus		
<div style="display: flex; justify-content: space-around;"> <div>  <p><i>Sitophilus granarius</i></p> </div> <div>  <p><i>Tribolium</i> spp.</p> </div> </div>		P-01058	PHERO-Si Multispecie	 <p>15</p>	
	<div style="display: flex; justify-content: space-around;"> <div>  <p><i>Sitophilus oryzae</i></p> </div> <div>  <p><i>Lasioderma serricorne</i></p> </div> </div>		P-01058D		
 <p><i>Sitophilus zeamais</i></p>					

MULTISPECIE



MULTISPECIES TAB

inPEST®

Pastiglia con **ATTRATTIVO ALIMENTARE** da utilizzare combinato con **feromoni specifici**.

NEW



DA ABBINARE ALLA LINEA 3-WAY® TRAP



SCHEDA TECNICA

3 pz.

15

Codice P-01154

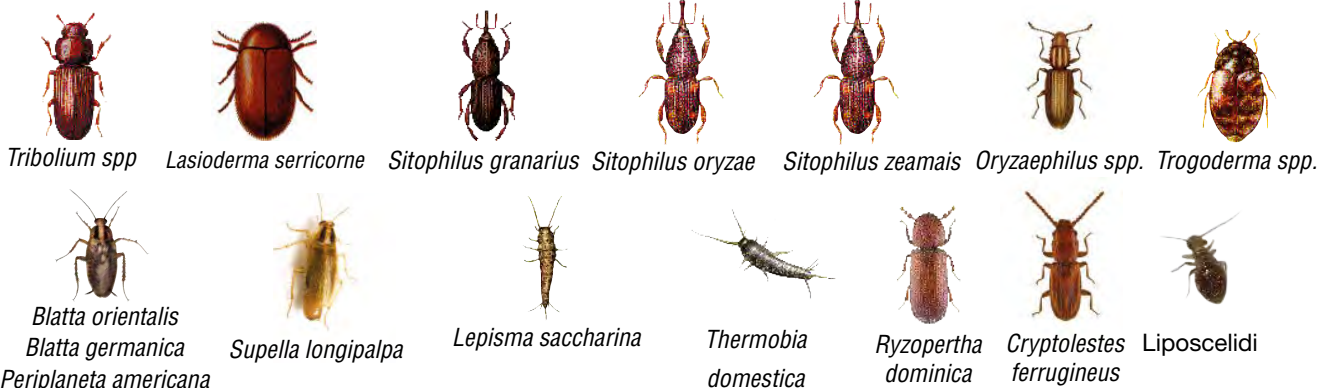

ROACH TAB

inPEST®

Pastiglia con **ATTRATTIVO ALIMENTARE** per Blatte.

TARGET:

- *Blattella germanica*, *Blatta orientalis*, *Periplaneta americana*, *Supella longipalpa*
- 840 mg. / pastiglia
- **ATTIVI PER 60 GIORNI UNA VOLTA APERTI**



DA ABBINARE ALLA GEO TRAP® GEL



SCHEDA TECNICA

10 pz.

200

Target

<i>Blattella germanica</i>
<i>Blatta orientalis</i>
<i>Periplaneta americana</i>
<i>Supella longipalpa</i>

Vecchio codice 154

Codice attuale P-01052

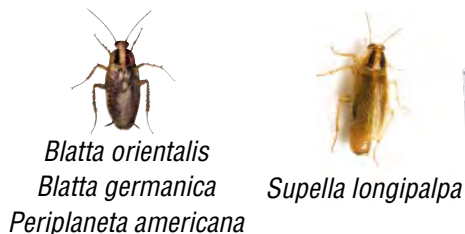

APPLE DUST

inPEST®

NEW



Polvere specifica a base alimentare per il monitoraggio di mosche.

Sacchetto da 50 grammi.



SCHEDA TECNICA

20

Codice 566

**MONITORAGGIO
INSETTI
STRISCIANTI
DELLE DERRATE,
BLATTE E
CIMICI DEI LETTI**



NEW



**PRE-ATTIVATA
CON FEROMONE
+ ATTRATTIVO**

Dispositivo **PRONTO ALL'USO** per il monitoraggio di insetti striscianti delle derrate.

TARGET:

coleotteri delle derrate, *Lepisma Saccharina*, *Thermobia domestica*, *Liposcelidi*

CARATTERISTICHE:

Si compone di un supporto in PET a forma triangolare con all'interno:

- **2 alloggiamenti** per l'introduzione di: un **feromone multispecie** e una **pastiglia alimentare multispecie**;
- **carta filtro imbevuta di olio** di paraffina privo di allergeni. Quest'ultima, ricoprendo tutta la superficie della vaschetta, garantirà la cattura degli infestanti attratti dal feromone e dalla pastiglia.

Con la specifica ricarica **FLASH OIL BOTTLE** è possibile eseguire l'aggiunta di olio all'interno della trappola.

La conformazione a prisma triangolare agevola il posizionamento della trappola nei posti più nascosti, garantendo un alto livello di monitoraggio.

La trappola può essere installata ed utilizzata tal quale o all'interno di specifici contenitore (*Flash Oil Magnetic Trap* e *Flash Oil Magnetic Trap detectable*) che ne assicurano una maggiore protezione e durata.

cm	70 x 70 mm
	SCHEDA TECNICA
Tipologia	trappola a olio +feromone + attrattivo
Codice	P-04331PP

TIPSI!

NEW



Olio per ricarica di FLASH OIL PHERO PACK.

CARATTERISTICHE:

Flacone di olio di paraffina privo di allergeni necessario per la ricarica della trappola FLASH OIL PHERO PACK.

Il liquido deve essere versato sulla carta filtro della trappola per consentire la cattura degli infestanti target.

cm	flacone 250 ml
	SCHEDA TECNICA
Tipologia	ricambio
Codice	P-04133

NEW



Ricambio per trappola FLASH OIL PHERO PACK.

CARATTERISTICHE:

Carta filtro + alloggi per feromone e per pastiglia alimentare da inserire all'interno della trappola FLASH OIL PHERO PACK per il monitoraggio e la cattura di insetti target.

cm	70 x 70 mm
	SCHEDA TECNICA
Tipologia	ricambio carta filtro
Codice	P-04331REF

cm	100 x 142 x 20 (h) mm
	SCHEDA TECNICA
	
Tipologia	trappola + feromone + attrattivo
Codice	P-04031PP

IMPIEGO:

Dispositivo pronto all'uso per il monitoraggio di insetti striscianti delle derrate.

TARGET:

coleotteri delle derrate, insetti blattoidei, *Lepisma Saccharina*, *Thermobia domestica*, *Liposcelidi*

CARATTERISTICHE:

Si compone di un supporto in cartone a forma di prisma triangolare con finestre laterali per l'ingresso degli insetti e due aperture superiori per l'inserimento degli attrattivi (feromoni e/o pastiglie).

- Le superfici inferiore e superiore sono attivate con colla per consentire la cattura degli insetti.
- La colla è spalmata in strisce parallele a "onde" per aumentare la superficie collante complessiva e per una maggiore resistenza alla polvere.
- La conformazione a prisma triangolare agevola il posizionamento della trappola nei posti più nascosti, garantendo un alto livello di monitoraggio.
- La trappola è già attivata con feromone e pastiglia alimentare multi specie per il monitoraggio e la cattura degli infestanti target.

La trappola può essere installata ed utilizzata tal quale o all'interno di specifici contenitori (*Magnetic Trap* e *Magnetic Trap detectable*) che ne assicurano una maggiore protezione e durata.



**PRE-ATTIVATA
CON FEROMONE
+ ATTRATTIVO**

TIPS!



LINEA 3 WAY

3 WAY TRAP

inPEST®

NEW



DA ATTIVARE
CON FEROMONE
+ ATTRATTIVO

Dispositivo per il monitoraggio di insetti striscianti delle derrate.

TARGET:

coleotteri delle derrate, insetti blattoidei, *Lepisma Saccharina*, *Thermobia domestica*, *Liposcelidi*.

CARATTERISTICHE:

Si compone di un supporto in cartone a forma di prisma triangolare con finestre laterali per l'ingresso degli insetti e due aperture superiori per l'inserimento degli attrattivi (feromoni e/o pastiglie).

Le superfici inferiore e superiore sono attivate con colla per consentire la cattura degli insetti.

La colla è spalmata in strisce parallele a "onde" per aumentare la superficie collante complessiva e per una maggiore resistenza alla polvere.

La conformazione a prisma triangolare agevola il posizionamento della trappola nei posti più nascosti, garantendo un alto livello di monitoraggio.

La trappola deve essere attivata con specifico feromone e/o pastiglia alimentare in relazione agli infestanti da monitorare.

La trappola può essere installata ed utilizzata tal quale o all'interno di specifici contenitore (*Magnetic Trap* e *Magnetic Trap detectable*) che ne assicurano una maggiore protezione e durata.

cm 100 x 142 x 20 (h) mm



SCHEDA
TECNICA

2
pz

28

Tipologia trappola

Codice P-04031



TIPS!

LINEA 3 WAY

MAGNETIC TRAP

ACCESSORIO

NEW



CHIUSURA
MAGNETICA
ANCHE VERSIONE
DETECTABLE

Guscio in propilene costituito da una base ed un tetto accoppiabili con **chiusura tramite magneti**, per le trappole **3 WAY TRAP** e **3 WAY PHERO PACK**.

CARATTERISTICHE:

- **Chiusura con magneti:** consente una più facile e veloce gestione da parte degli operatori oltre a una maggiore resistenza nel tempo del contenitore.
- **Bordature specifiche:** garantiscono una maggiore protezione della trappola interna dalla polvere.
- **Superficie perimetrale inclinata e ruvida** del corpo inferiore della trappola, per facilitare l'accesso agli infestanti.
- **Disponibile anche in versione detectabile.**

Il contenitore con all'interno la trappola, può essere installato a terra e fissato a parete o ad altri supporti (scaffalature, armadi ecc.) mediante cavetti di fissaggio.

FLASH OIL MAGNETIC TRAP

Guscio in propilene costituito da una base ed un tetto accoppiabili con **chiusura tramite magneti**, per la trappola **FLASH OIL PHERO TRAP**.

CARATTERISTICHE:

Uguali alla *Magnetic Trap*.

cm 150 x 193 x 27 (h) mm



SCHEDA
TECNICA

10

Tipologia guscio protettivo

Codice P-04031MAG

Tipologia guscio detectabile

Codice P-04031MAGF

cm 150 x 193 x 27 (h) mm



SCHEDA
TECNICA

10

Tipologia guscio protettivo

Codice P-04331MAG

Tipologia guscio detectabile

Codice P-04331MAGF

NEW

cm	128 x 128 x 20 (h) mm
	SCHEDA TECNICA
	
Tipologia	trappola + feromone + attrattivo
Codice	P-04259

IMPIEGO:

Dispositivo pronto all'uso per il monitoraggio di *Necrobia Rufipes*.

TARGET:

- *Necrobia rufipes*.

CARATTERISTICHE:

Si compone di una vaschetta collante in plastica di colore bianco contenuta in un astuccio di cartone con 4 aperture per facilitare l'ingresso degli infestanti e una finestra in plastica trasparente per facilitare l'individuazione di esemplari catturati.

La vaschetta collante è caricata con un doppio attrattivo ambientale e alimentare specifico per il target.



PRE-ATTIVATA
CON DOPPIO
ATTRATTIVO



NEW

cm	128 x 123 x 50 (h) mm
	SCHEDA TECNICA
	
Tipologia	trappola + feromone + attrattivo
Codice	P-04259WP

IMPIEGO:

Dispositivo pronto all'uso per il monitoraggio di *Necrobia rufipes*.

TARGET:

- *Necrobia rufipes*.

CARATTERISTICHE:

- Resistente all'acqua.

Si compone di una vaschetta collante in plastica di colore bianco contenuta in un tunnel nero di plastica termoformata per la sua protezione se collocata in ambienti umidi ed oggetto di lavaggi con acqua.

La vaschetta collante è caricata con un doppio attrattivo ambientale e alimentare specifico per il target.



PRE-ATTIVATA
CON DOPPIO
ATTRATTIVO





DUAL MONITOR®

MADE IN ITALY

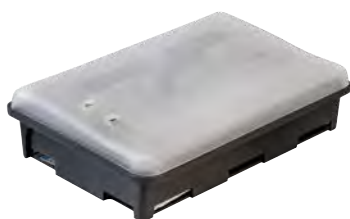

BOX DI SICUREZZA utilizzabile per il **monitoraggio di topi e insetti striscianti** tramite piastra collante oppure come erogatore di esche tossica.

Il robusto materiale plastico e la chiusura di sicurezza lo rendono inattaccabile da agenti atmosferici, urti e manomissioni.

Disponibile anche con coperchio trasparente per una ispezione più rapida.

Si usa con il **cartoncino collante Universal Glueboard®**.



PER **ESCA** IN:

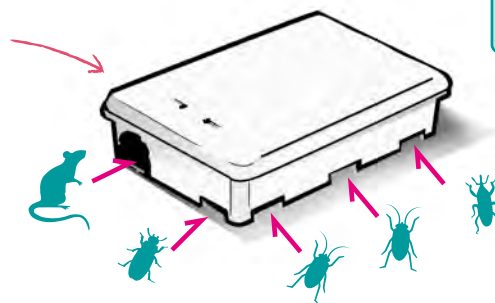
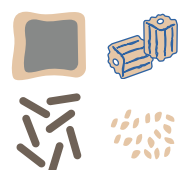

cm g 18,2 x 12,4 x 4(h) cm
160 gr



SCHEDA
TECNICA



Materiale	Polipropilene
Colore	Nero - nero con coperchio trasparente
Codice	451 nero 451-NT nero + cop. trasparente



INSECT MONITOR MIDI®

MADE IN ITALY

FEROMONE



Trappola in Polipropilene antiurto, versatile e resistente, per la creazione di punti di monitoraggio permanenti.

È dotata di un pratico alloggiamento per inserire feromoni o attrattivi, sia in pastiglie che in capsule.

Si usa con il **cartoncino collante Universal Glueboard®**.

E' adatta per la cattura di blatte ed altri insetti striscianti.

cm g 19 x 12,8 x 2(h) cm
110 gr



SCHEDA
TECNICA



Materiale	Polipropilene
Colore	Nero
Codice	121



INSECT MONITOR MINI®

MADE IN ITALY



Trappola per insetti striscianti in polipropilene antiurto, versatile e resistente, ideale per creare punti di monitoraggio permanenti.

Si possono inserire i cartoncini collanti:

- **Monitor Mini®**
misura 104 x 62 mm (cod. 127)
- **Insect Pad®**
misura 78 x 59 mm (cod. 128).

cm g 12,8 x 8 x 1,8(h) cm
50 gr



SCHEDA
TECNICA



Materiale	Polipropilene
Colore	Nero
Codice	122



	157 x 93 mm
	SCHEDA TECNICA
Materiale	cartoncino
Vecchio codice	126
Codice attuale	P-02038

Trappola collante per topi, scarafaggi e altri insetti striscianti, ideale per la cattura e/o il monitoraggio. Il collante è attivato con aromi alimentari.

AREA COLLANTE:
8 x 13,2 cm

UTILIZZABILE con
INSECT MONITOR MIDI
E DUAL MONITOR



NEW

MONITOR MINI®



	104 x 63 mm
	SCHEDA TECNICA
Materiale	Cartoncino
Codice	127

Trappola collante per scarafaggi e altri insetti striscianti, ideale per la cattura e/o il monitoraggio.

Il collante è attivato con aromi alimentari.

Adatti per la trappola **Insect Monitor Mini®**.

AREA COLLANTE:
5 x 9 cm

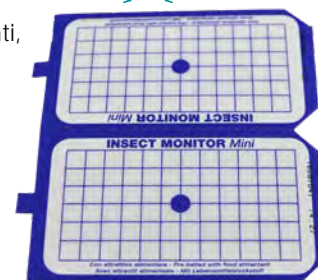

INSECT PAD



	78 x 59 mm
	SCHEDA TECNICA
Materiale	cartoncino
Vecchio codice	128
Codice attuale	P-04074

Trappola collante per scarafaggi e altri insetti striscianti, ideale per la cattura e/o il monitoraggio.

- attrattivo alimentare alla liquirizia

Adatti per la trappola **Insect Monitor Mini®**.

AREA COLLANTE:
4 x 6,5 cm



SCAR4TRAP



	25,6 x 19,2 cm
	SCHEDA TECNICA
Materiale	cartoncino
Vecchio codice	123
Codice attuale	P-04013

Trappole collanti indicate per monitoraggio degli insetti striscianti.

- attrattivo alimentare alla liquirizia;
- cartoncino divisibile in **4 singole postazioni**.

Efficace per circa **60 giorni**.

AREA COLLANTE:
5 x 10,5 cm



NEW

DIVISIBILE IN
4 POSTAZIONI



GEOTRAP



NEW



Sistema ecologico per la **CATTURA** e il **MONITORAGGIO** di blatte, senza l'impiego di sostanze tossiche.

- Preattivata con **GEL** attrattivo spalmato sulla superficie;
- aroma alimentare alla liquirizia;
- **60 giorni** di efficacia.

TARGET

- Blattella germanica
- Blatta orientalis
- Periplaneta americana
- Insetti striscianti



cm 9 x 20,3 x 2,5 cm



Materiale	cartoncino
Vecchio codice	120-G
Codice attuale	P-04047



GEOTRAP PLASTICA



NEW



Sistema ecologico per la **CATTURA** e il **MONITORAGGIO** di blatte, senza l'impiego di sostanze tossiche.

- **Resistente all'acqua**;
- Preattivata con **GEL** attrattivo spalmato sulla superficie;
- aroma alimentare alla liquirizia;
- **60 giorni** di efficacia.



cm 10 x 20 x 3 cm



Target	Insetti striscianti
Codice	P-04002GEL



GEOTRAP EVO



NEW



Sistema ecologico per la **CATTURA** e il **MONITORAGGIO** di blatte, senza l'impiego di sostanze tossiche.

- Posizionabile anche in **VERTICALE**;
- Preattivata con **GEL** attrattivo spalmato sulla superficie;
- aroma alimentare alla liquirizia.



cm 10 x 20 x 2,8 cm



Target	Insetti striscianti
Codice	P-04147



GEOTRAP MINI



NEW



Sistema ecologico per la **CATTURA** e il **MONITORAGGIO** di blatte, senza l'impiego di sostanze tossiche.

- Preattivata con **GEL** attrattivo spalmato sulla superficie;
- aroma alimentare alla liquirizia;
- piccola e discreta.





cm 8 x 13,5 x 1,8 cm



Target	Insetti striscianti
Codice	P-04094

NATTARO® SCOUT



 6,3 x 6 x 3,7 cm	
 12	SCHEDA TECNICA 
Trappola + feromone	
Codice 651	
Feromone di aggregazione	
Codice 651-FE	

Trappola professionale per il **monitoraggio delle cimici dei letti** (*Cimex lectularius*).

Il **feromone di aggregazione** attira maschi e femmine di qualsiasi stadio di sviluppo.

La particolare struttura della trappola facilita l'ingresso delle cimici ma ne rende impossibile l'uscita.

Il feromone va inserito all'interno della trappola e sostituito ogni **3 settimane**.

Le dimensioni ridotte ne consentono un facile e discreto posizionamento sotto il letto, sul pavimento, sulle gambe della struttura letto o tra materassi morbidi.

Nattaro Scout è utilizzabile per confermare una possibile infestazione o l'esito di un trattamento e per monitorare luoghi ad alto rischio come hotel, B&B e dormitori.







MONITORAGGIO CIMICE DEI LETTI



PER INDIVIDUAZIONE

CIMEX TAB



 6,3 x 6 x 3,7 cm		
 1	 4 pz	SCHEDA TECNICA 
Numero di trattamenti	4 per ogni confezione	
Codice 645		

SISTEMA PER L'INDIVIDUAZIONE di *Cimex lectularius* in grado di evidenziare le tracce organiche lasciate dall'infezante.

La soluzione, ottenuta sciogliendo le 2 tabs fornite in 150 ml d'acqua, va nebulizzata sulle superfici da ispezionare: dopo pochi istanti una reazione chimica accompagnata da **luminescenza** segnalerà l'eventuale presenza di deiezioni di Cimex.

La soluzione reagisce a contatto con l'emoglobina presente negli escrementi di *Cimex lectularius*, aiutando il professionista a velocizzare la fase ispettiva.



INDIVIDUA LA CIMICE DEI LETTI



BED BUGS TRAP



NEW

La trappola adesiva è appositamente concepita per monitorare le CIMICI DEI LETTI (*Cimex lectularius*).

La sua particolare forma invoglia le cimici a ripararsi al suo interno dove rimangono bloccate dalla colla.

Collocare la trappola sotto i materassi, cuscini dei divani, sedili dei treni e dei traghetti ed in genere ovunque si sospetti la presenza delle cimici dei letti.

Controllare la trappola almeno ogni 15 giorni e sostituirla almeno ogni 2 mesi.



MONITORAGGIO CIMICE DEI LETTI

AREA COLLANTE:
2 da 4 x 7 cm



cm	8,5 x 16 cm
	SCHEDA TECNICA
Materiale	cartoncino
Vecchio codice	124
Codice attuale	P-04179



EASY BUGS



NEW

Trappola adesiva per il monitoraggio delle cimici dei letti (*Cimex lectularius*).

- La particolare struttura della trappola facilita l'ingresso delle cimici che una volta entrate rimangono invischiati nella colla che aderisce sul dorso.
- **SI AUTOALIMENTA CON LE CATTURE:** le cimici intrappolate dorsalmente continuano ad emettere feromoni d'aggregazione richiamando altri insetti della stessa specie.



MONITORAGGIO CIMICE DEI LETTI

AREA COLLANTE:
2,5 x 7,7 cm

cm	3 x 17 x 0,4 cm
	SCHEDA TECNICA
Target	Cimici dei letti
Codice	P-04181



BED BUGS TAPE



NEW

Biadesivo da utilizzare direttamente attorno alle gambe del letto e altre zone di passaggio delle cimici dei letti.



MONITORAGGIO CIMICE DEI LETTI

AREA COLLANTE:
5 cm x 25 m

cm	6,3 x 6 x 3,7 cm
	SCHEDA TECNICA
Lunghezza	25 m
Codice	P-04179TAPE

**MONITORAGGIO
INSETTI
VOLANTI
DELLE DERRATE,
MOSCHE,
VESPE E
DROSOFILE**



EASY TRAP



Trappola collante **detectabile** da attivare tramite apposito feromone per il monitoraggio di:

- **TIGNOLE DELLE DERRATE:**
 - *Ephestia kuehniella*
 - *Plodia interpunctella*
- **TARME DEI TESSUTI:**
 - *Tineola bisselliella*

AREA COLLANTE:
2 da 12 x 15 cm

cm 10,5 x 155 mm

SCHEDA TECNICA

5 pz 60 pz

Vecchio codice 168

Codice attuale P-04078



NEW



Trappola collante **detectabile PREATTIVATA** con feromone rilevabile (cod. P-01048D) per il monitoraggio di:

- **TIGNOLE DELLE DERRATE:**
 - *Ephestia kuehniella*
- *Plodia interpunctella*

AREA COLLANTE:
2 da 12 x 15 cm

cm 10,5 x 155 mm

SCHEDA TECNICA

3+3 pz 30 pz

Codice P-04078PP



MULTITRAP



Trappola collante per il monitoraggio di:

- **TIGNOLE DELLE DERRATE:**
 - *Ephestia kuehniella*
 - *Plodia intercpunctella*
- **TARME DEI TESSUTI:**
 - *Tineola bisselliella*
 - *Tinea pellionella*
- **ANOIBIDI:**
 - *Lasioderma serricorne*

AREA COLLANTE:
28,5 x 16 cm

cm 17 x 90 x 120 mm

SCHEDA TECNICA

60 pz

Vecchio codice 150

Codice attuale P-04042



STORE TRAP



NEW



Trappola collante per il monitoraggio di:

- **TIGNOLE DELLE DERRATE:**
 - *Ephestia kuehniella*
 - *Plodia intercpunctella*
- **TARME DEI TESSUTI:**
 - *Tineola bisselliella*
 - *Tinea pellionella*
- **ANOIBIDI:**
 - *Lasioderma serricorne*

AREA COLLANTE:
7 x 32,5 cm

cm 90 x 40 x 210 mm

SCHEDA TECNICA

10 pz 60 pz

Codice P-04028



ANOIBIDI TRAP



NEW



Trappola collante per il monitoraggio di:

- **ANOIBIDI:**
 - *Lasioderma serricorne*

AREA COLLANTE:
9 x 15 cm

cm 11,9 x 140 x 200 mm

SCHEDA TECNICA

60 pz

Codice P-04017



cm 115 x 50 mm

10 pz 100

SCHEDA TECNICA

Codice P-04077

Trappola adesiva in cartoncino.

CARATTERISTICHE:

- PREATTIVATO con feromone per **TIGNOLE DELLE DER-RATE:**
 - *Ephestia kuehniella*
 - *Plodia interpunctella*



cm AREA COLLANTE: 5 x 11,5 cm

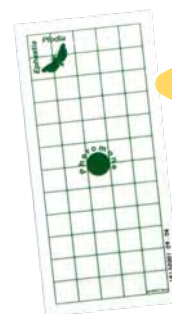
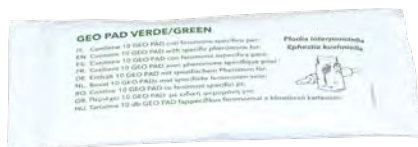

cm 115 x 50 mm

10 pz 100

SCHEDA TECNICA

Codice P-04091

Trappola adesiva in cartoncino.

CARATTERISTICHE:

- PREATTIVATO con feromone per **TARME DEI TESSUTI:**
 - *Tineola bisselliella*
 - *Tinea pellionella*



cm AREA COLLANTE: 5 x 11,5 cm

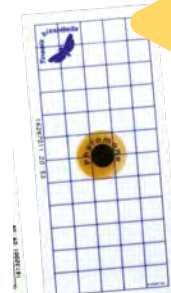

MOTH HANGER



cm 185 x 67 x 16 mm

10

SCHEDA TECNICA

Materiale PE

Codice P-04100

Contenitore in PE trasparente con gancio per

- GEO PAD Food green
- GEO PAD Clothes blue





LEPI FUNNEL

Trappola a feromoni a caduta, con coperchio imbutoforme, per il monitoraggio di **tignole delle derrate** e altri insetti.

E' particolarmente indicata nei seguenti ambienti: industrie alimentari, magazzini, supermercati, o nei luoghi in cui vengono prodotti o stoccati sfarinati, cereali, biscotti, pane, pasta, prodotti dolciari, cacao, cioccolato, noccioline, ecc.

Lepi Funnel va posizionata a circa 2 metri di altezza.

Il contenitore in plastica rigida rende il dispositivo resistente e funzionale, nascondendo le catture ai non operatori.



		Ø 16,5 x 23 cm
	SCHEDA TECNICA	
Target	Ephesia kuehniella Plodia interpunctella	
Codice	169	

POLI TRAP GB

Piastra collante specifica per Lepi funnel, da applicare all'interno del serbatoio cilindrico bianco.



	SCHEDA TECNICA	
materiale	cartoncino	
Codice	P-04024GLUES0	



TRAPPOLA PER POPILLIA

Trappola **specifica per la cattura di Popillia japonica**, collocando nella parte superiore l'apposito feromone (cod. 174-FE).

Completamente realizzata in robusto materiale plastico per un'ottima resistenza agli agenti atmosferici e una rapida manutenzione.

FEROMONE 174-FE



		Ø 17 x 31 cm 295 g
	SCHEDA TECNICA	
Target	Popillia japonica	
Codice	174	



FEROMONE PER POPILLIA JAPONICA

Feromone specifico per attrarre *Popillia japonica*, da utilizzare con la relativa trappola; il feromone va sostituito ogni **8 settimane**.

LA FIALETTA SI USA INTEGRA, SENZA APRIRLA.



Feromone per Popillia japonica	
Codice	174-FE

TRAPPOLA PER DROSOFILIDI



	Ø 9,5 x 11,5 cm
	SCHEDA TECNICA
Target	<i>Drosophila spp.</i>
Serbatoio	67 ml
Codice	564

TRATTA ANCHE GLI SCARICHI CON ENZYMA
(PAG. 167)



Trappola **ecologica** per **DROSOFILIDI** (*Drosophila spp.*).

La particolare struttura degli ingressi favorisce l'entrata degli insetti e ne impedisce l'uscita.

È costruita in resistente materiale plastico, per facilitarne la pulizia e il riutilizzo.

Ideale per il monitoraggio e il controllo dei MOSCERINI DELLA FRUTTA in **ambienti interni soggetti a infestazione**: bar, ristoranti, birrerie, cantine, laboratori dolciari, locali di stoccaggio frutta, etc.

LIQUIDO PER DROSOFILIDI

Liquido pronto uso da utilizzare all'interno dei dispositivi di monitoraggio e cattura per i MOSCERINI DELLA FRUTTA.

Le componenti impiegate minimizzano la cattura di specie non target.

CARATTERISTICHE:

- Per interni ed esterni
- Ecologico.
- Non tossico.



ECOLOGICA



ATOSSICO

		SCHEDA TECNICA
Target	<i>Drosophila spp.</i>	
Codice	821	



MELATRAP



	Ø 8 cm x 14 (h) cm
	SCHEDA TECNICA
Target	<i>Vespula vulgaris</i> <i>Vespula germanica</i>
Codice	P-04025



Trappola **ecologica** per **VESPE**, economica, efficace e riutilizzabile. La particolare conformazione degli ingressi ad imbuto favorisce l'entrata delle vespe e ne impedisce l'uscita.

I robusti materiali plastici con cui è realizzata la rendono resistente agli agenti atmosferici.

Si consiglia di sostituire periodicamente l'attrattivo per mantenere costante la capacità di cattura della trappola.

LIQUIDO PER VESPE

Liquido pronto all'uso da utilizzare all'interno dei dispositivi di monitoraggio e cattura per imenotteri.

Le componenti impiegate minimizzano la cattura di specie non target, come le api.

CARATTERISTICHE:

- Per interni ed esterni
- Ecologico.
- Non tossico.



ECOLOGICA



ATOSSICO



FLY TRAP®



Trappola ecologica per la cattura massale di **mosche**. Economica, efficace e semplice da usare, **Fly Trap** non contiene insetticidi o altri prodotti chimici.

Contiene una miscela di farine proteiche ed altre essenze naturali specifiche per le mosche, solubile a contatto con l'acqua ed inizia ad agire con massima efficacia dopo 4-5 giorni. La trappola è attiva per circa 60-90 giorni.

Fly Trap risulta ideale per l'uso in giardini, cascine, agriturismi, stabilimenti alimentari, zootecnici e canili.

Fly Trap va installata all'esterno.

Fly Trap è disponibile in 2 misure:

- **MEDIUM** (cattura fino a 20.000 mosche)
- **XL** (cattura fino a 40.000 mosche)



ECOLOGICA



SCHEDA TECNICA



MEDIUM

Target	<i>Musca domestica</i>
Catture	20.000
Codice	560



XL

Target	<i>Musca domestica</i>
Catture	40.000
Codice	562



TRAPPOLA PER PROCESSIONARIA



Dispositivo **ecologico** e **atossico** per la **cattura massale di larve** di *Thaumetopoea pityocampa* (**Processionaria del pino**).

Il collare in materiale plastico flessibile blocca la discesa delle larve lungo il tronco, convogliandole all'interno dell'apposito sacchetto di raccolta.

La trappola può essere installata su tronchi di circonferenza massima di 2 metri.

Per tronchi con circonferenza maggiore basterà unire due kit trappola.

ECOLOGICA



200 cm



SCHEDA TECNICA



MEDIUM

Target	<i>Thaumetopoea pityocampa</i>
Codice	561-66

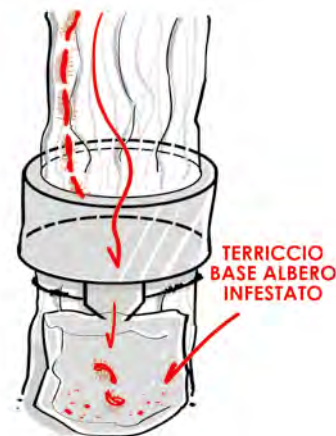
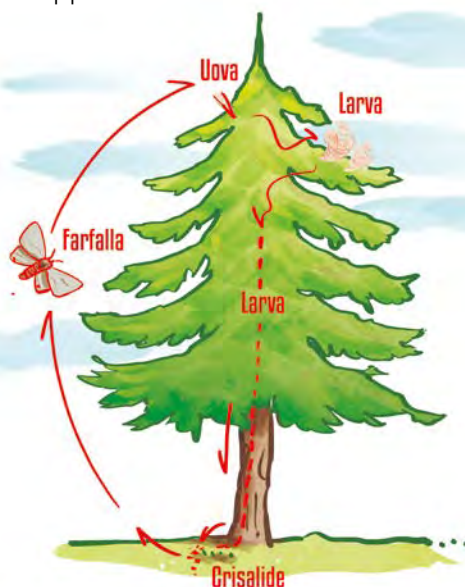

TRAPPOLE LUMINOSE

LED UV-A



I *light emitting diodes* (LED) rappresentano una **tecnologia innovativa** nel mondo del pest control.

I LED presentano numerosi vantaggi rispetto ai sistemi tradizionali UV come l'**ABBATTIMENTO DEI CONSUMI** e una **MAGGIORE SICUREZZA** dovuta all'assenza di componenti pericolose tipiche delle lampade tubulari, quali il mercurio e l'involucro esterno in vetro.

Altre caratteristiche tipiche dei LED sono l'**AFFIDABILITÀ** e la **LUNGA DURATA**, che generano un consistente risparmio economico nel lungo periodo.

Anche lo smaltimento a fine vita risulta più economico grazie a peso e volume di molto inferiori rispetto ai neon tubulari costantemente utilizzati dal PCO.

I nostri LED emettono luce solo nel range compreso tra 365 e 370 nanometri, **OTTIMIZZANDO IL POTERE ATTRATTIVO** della lampada senza disperdere energia in lunghezze d'onda non utili, migliorando le performance della lampada.

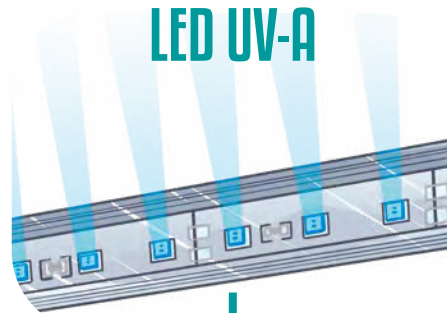

SICUREZZA

- SHATTERPROOF
- NO MERCURIO
- SICURO PER L'OPERATORE

EFFICACIA

EMISSIONE
CONTROLLATA
SOLO DI LUCE
UV-A

RISPARMIO

FINO A
~500 €/ANNO PER
UN IMPIANTO COMPOSTO
DA 10 SATURN
LED*

*calcolo effettuato con prezzo medio lordo per kWh ad uso industriale.



CE

CONFORME
ALLE NORME
HACCPIdeale per:
ristoranti e locali
aperti al pubblico

La trappola luminosa **NOVA** offre ottime prestazioni con un design elegante e accattivante.

La copertura anteriore di NOVA nasconde alla vista gli insetti catturati, lasciando allo stesso tempo visibili le 2 lampade da 15 W ottimizzando il potere attrattivo per un'efficace e discreta **protezione di spazi fino a 160 m²**.

Ideale per il controllo degli insetti volanti in ristoranti, bar, pasticcerie, panetterie, negozi ed in genere in tutte le attività aperte al pubblico.

Di **semplice manutenzione**, NOVA necessita di pochissimo tempo per la sostituzione delle lampade ed il cambio delle piastre collanti grazie alla pratica chiusura magnetica frontale.

NOVA è conforme alle normative sull'igiene degli alimenti (**HACCP**) ed è prodotta totalmente in Italia.

CARATTERISTICHE:

- **design** curato, catture nascoste;
- posizionabile in verticale o orizzontale;
- copertura fino a 160 m²;
- **chiusura magnetica**;
- disponibile nella versione metallo verniciato bianco con decoro serigrafato o in acciaio INOX;
- conforme normativa **HACCP**.

CHIUSURA
MAGNETICACOPERTURA
160 m²NOVA
INOXTECNOLOGIA
LEDL'ELEGANZA
CHE CATTURATECNOLOGIA
LED
SICUREZZA
EFFICACIA
RISPARMIO

DATI TECNICI			
NOME	NOVA LED	NOVA INOX LED	Codice Ricambio
Area protetta	160 m ²	160 m ²	
cm g	50,5 x 32 x 7,3 cm 3,6 Kg	50,5 x 32 x 7,3 cm 3,6 Kg	
Piastra collante	42,5 x 31,5 cm	42,5 x 31,5 cm	212-COL
LED UV-A	2 x 5,5 W	2 x 5,5 W	RIC-212LED
Potenza	11 W	11 W	
Alimentazione	220/230 V - 50 Hz	220/230 V - 50 Hz	
Lunghezza cavo	2 m	2 m	
Grado di Protezione	IP25	IP25	
Materiali	metallo verniciato	acciaio INOX	
Colore	Bianco con decoro serigrafico	INOX	
Codice	212-BI-LED	212-INOX-LED	



La trappola luminosa **Saturn® LED** offre un design accattivante ed un ingombro minimo per proteggere ambienti fino a 100 metri quadri.

2 strip LED da 4 W attirano gli insetti volanti all'interno della lampada, dove vengono catturati in modo discreto ed igienico dall'apposita piastra collante nascosta dalla copertura esterna. Il design è stato progettato per non compromettere le prestazioni ed il potere attrattivo dei LED.

Ideale per il controllo degli insetti volanti in ristoranti, bar, pasticcerie, panetterie ed in genere in tutte le attività aperte al pubblico.

Saturn® LED necessita di pochissimo tempo per sostituire i led strip e le piastre collanti grazie alla chiusura magnetica frontale ed ai pratici innesti rapidi.

Saturn® LED è conforme alle normative sull'igiene degli alimenti (HACCP) ed è prodotta totalmente in Italia.

VERSIONI DISPONIBILI:

- acciaio INOX;
- metallo verniciato bianco.

CARATTERISTICHE:

- design curato, catture nascoste;
- **2 strip LED**;
- posizionabile in verticale o orizzontale;
- copertura fino a 100 m²;
- conforme normativa HACCP.

COPERTURA
100 m²



CE
CONFORME
ALLE NORME
HACCP

Ideale per:
ristoranti e locali
aperti al pubblico

CONSUMA
SOLAMENTE
8 W

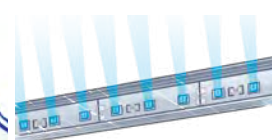
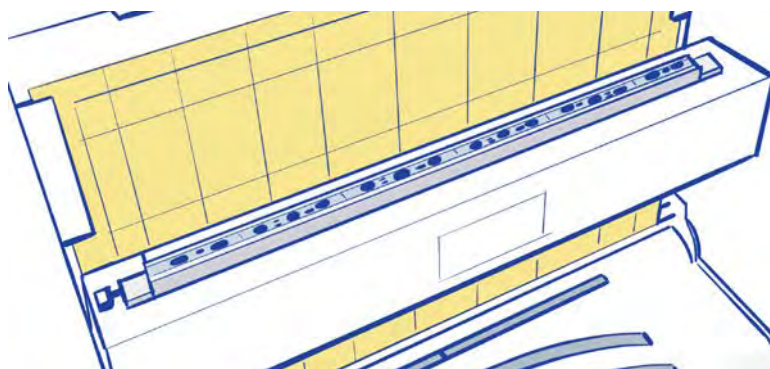

SCHEDA
TECNICA



DATI TECNICI			
NOME	SATURN LED	SATURN LED INOX	Codice Ricambio
Area protetta	100 m ²	100 m ²	
cm	35 x 24x 7,5 cm 2 Kg	35 x 24x 7,5 cm 2 Kg	
Piastra Collante	33 x 23 cm	33 x 23 cm	211-COL
LED UV-A	2 strip x 4 W	2 strip x 4 W	RIC-211LED
Potenza	8 W	8 W	
Alimentazione	220/230 V - 50 Hz	220/230 V - 50 Hz	
Lunghezza Cavo	2 m	2 m	
Grado di Protezione	IP22	IP22	
Materiali	metallo verniciato	acciaio INOX	
Colore	Bianco	INOX	
Codice	211-LED-BI	211-LED-INOX	

TECNOLOGIA
LED
SICUREZZA
EFFICACIA
RISPARMIO



CONFORME
ALLE NORME
HACCP

Fly-Tec® LED, grazie alla sua strip LED da 4,5 W, attira e cattura in modo efficace ed ecologico gli insetti volanti (mosche, moscerini, tignole, etc.).

Con la sua compatta eleganza Fly-Tec® LED, montata a parete a circa 2 metri di altezza, è in grado di coprire aree fino a 60 m².

Fly-Tec® LED è conforme alle normative sull'igiene degli alimenti (HACCP).

VERSIONI DISPONIBILI:

- acciaio INOX;
- metallo verniciato bianco.

CARATTERISTICHE:



- design compatto;
- **1 strip LED**;
- facile pulizia;
- copertura fino a 60 m²;
- conforme normativa HACCP.

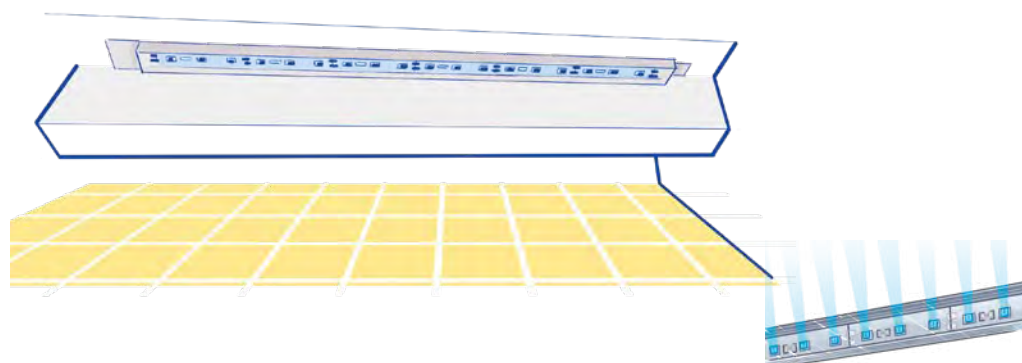

CONSUMA
SOLAMENTE
4,5 W



DATI TECNICI

NOME	FLY TEC LED BIANCA	FLY TEC LED INOX	Codice Ricambio
Area protetta	60 m ²	60 m ²	
 cm	48 x 14,5 x 17 cm 2 Kg	48 x 14,5 x 17 cm 2 Kg	
Piastra Collante	42,5 x 31,5 cm	42,5 x 31,5 cm	210-COL
LED UV-A	strip 4,5 W	strip 4,5 W	RIC-210LED
Potenza	4,5 W	4,5 W	
Alimentazione	220/230 V - 50 Hz	220/230 V - 50 Hz	
Lunghezza Cavo	2 m	2 m	
Grado di Protezione	IP22	IP22	
Materiali	metallo verniciato	acciaio INOX	
Colore	Bianco	INOX	
Codice	210-LED-BI	210-LED-INOX	

TECNOLOGIA
LED
SICUREZZA
EFFICACIA
RISPARMIO



CONFORME ALLE NORME HACCP



La trappola luminosa **Saturn®** offre ottime prestazioni con un ridotto ingombro. Dal design accattivante e dalle dimensioni ridotte **protegge ambienti fino a 100 m²**.

Gli insetti vengono attirati dalle due lampade da 15W e dall'ampia piastra collante che ne permette la cattura in modo discreto e pulito.

Il design è stato progettato per nascondere gli insetti catturati senza compromettere le prestazioni ed il potere attrattivo delle due lampade da 15W.

COPERTURA 100 m²



Ideale per il controllo degli insetti volanti in ristoranti, bar, pasticcerie, panetterie, negozi ed in genere in tutte le attività aperte al pubblico. Di **semplicissima manutenzione**, Saturn® necessita di pochissimo tempo per la sostituzione delle lampade ed il cambio delle piastre collanti grazie alla pratica chiusura magnetica frontale.

Ideale per: ristoranti e locali aperti al pubblico

Saturn® è conforme alle normative sull'igiene degli alimenti (**HACCP**) ed è prodotta totalmente in Italia. I severi controlli effettuati durante tutto il ciclo produttivo garantiscono un alto livello qualitativo. Tutti i nostri apparecchi sono garantiti per due anni da qualunque difetto di fabbricazione (eccetto i neon e la piastra collante).

CHIUSURA MAGNETICA

SATURN INOX



CARATTERISTICHE:

- **design** curato, catture nascoste;
- ingombro ridotto;
- posizionabile in verticale o orizzontale;
- copertura fino a 100 m²;
- **chiusura magnetica**;
- disponibile nelle versioni:
 - metallo verniciato bianco
 - acciaio INOX;
- conforme normativa **HACCP**.

DATI TECNICI			
NOME	SATURN	SATURN INOX	Codice Ricambio
Area protetta	100 m²	100 m²	
cm g	35 x 24x 7,5 cm 2 Kg	35 x 24x 7,5 cm 2 Kg	
Piastra Collante	33 x 23 cm	33 x 23 cm	211-COL
Lampada UV-A	2 x 15W	2 x 15W	215-15V-T5 215-15V-T5-SP
Potenza	30 W	30 W	
Alimentazione	220/230 V - 50 Hz	220/230 V - 50 Hz	
Lunghezza Cavo	2 m	2 m	
Grado di Protezione	IP22	IP22	
Materiali	metallo verniciato	acciaio INOX	
Colore	Bianco	INOX	
Codice	211-BI	211-INOX	





CE

CONFORME
ALLE NORME
HACCP

Ideale per:
ristoranti e locali
aperti al pubblico

La trappola luminosa **NOVA** offre ottime prestazioni con un design elegante e accattivante.

La copertura anteriore di NOVA nasconde alla vista gli insetti catturati, lasciando allo stesso tempo visibili le 2 lampade da 15 W ottimizzando il potere attrattivo per un'efficace e discreta **protezione di spazi fino a 160 m²**.

Ideale per il controllo degli insetti volanti in ristoranti, bar, pasticcerie, panetterie, negozi ed in genere in tutte le attività aperte al pubblico.

Di **semplice manutenzione**, NOVA necessita di pochissimo tempo per la sostituzione delle lampade ed il cambio delle piastre collanti grazie alla pratica chiusura magnetica frontale.

NOVA è conforme alle normative sull'igiene degli alimenti (**HACCP**) ed è prodotta totalmente in Italia.

CARATTERISTICHE:

- **design** curato, catture nascoste;
- posizionabile in verticale o orizzontale;
- copertura fino a 160 m²;
- **chiusura magnetica**;
- disponibile nella versione metallo verniciato bianco con decoro serigrafato o in acciaio INOX;
- conforme normativa **HACCP**.

CHIUSURA
MAGNETICACOPERTURA
160 m²NOVA
INOXL'ELEGANZA
CHE CATTURA

DATI TECNICI			
NOME	NOVA	NOVA INOX	Codice Ricambio
Area protetta	160 m ²	160 m ²	
cm g	50,5 x 32 x 7,3 cm 3,6 Kg	50,5 x 32 x 7,3 cm 3,6 Kg	
Piastra collante	42,5 x 31,5 cm	42,5 x 31,5 cm	212-COL
Lampada UV-A	2 x 15W	2 x 15W	215-LAM 215-LAM-SP
Potenza	30 W	30 W	
Alimentazione	220/230 V - 50 Hz	220/230 V - 50 Hz	
Lunghezza cavo	2 m	2 m	
Grado di Protezione	IP25	IP25	
Materiali	metallo verniciato	acciaio INOX	
Colore	Bianco con decoro serigrafico	INOX	
Codice	212-BI	212-INOX	G13



La linea di trappole luminose **Fly Barrier®** unisce estetica curata a prestazioni elevate. Un'ampia piastra collante e le lampade UV da 15 W proteggono, con discrezione, uno spazio fino a **200 m²** potendo contare su un ridotto impatto visivo.

Fly Barrier® va installata ad un'altezza di circa 2 - 2,5 metri appesa al muro. Si consiglia di posizionare l'apparecchio possibilmente lontano dalle finestre per evitare la competizione con la luce solare.

Gli insetti, attirati dalle lampade UV, vengono catturati da uno pannello adesivo. Il **design curato e raffinato** ne rende ideale l'installazione in bar, ristoranti, pasticcerie, panetterie, negozi ed in tutte le attività aperte al pubblico.

VERSIONI DISPONIBILI:

- con **2 lampade UV** da 15W
- nei colori Grigio, Nero, Rosso (2x15W)
- con **3 lampade UV** da 15W
- nei colori Grigio, Nero (3x15W)

Fly Barrier® è conforme alle normative sull'igiene degli alimenti (**HACCP**) ed è costruita interamente in Italia. I severi controlli effettuati durante tutto il ciclo produttivo garantiscono un alto livello qualitativo. I nostri apparecchi sono garantiti per 2 anni da qualunque difetto di fabbricazione (eccetto i neon e la piastra collante).



Fly Barrier 3x15



Fly Barrier 2x15

AMPIA
PIASTRA
COLLANTE

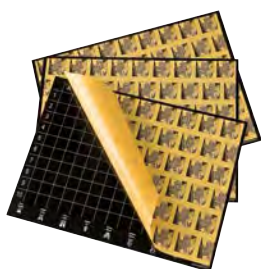

CARATTERISTICHE:

- **design** a basso impatto visivo;
- **cassetto inferiore** per cambio piastra;
- grande piastra collante;
- copertura fino a 160-200 m²;
- conforme normativa **HACCP**.

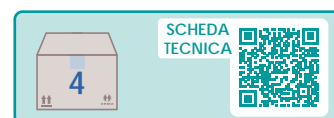

DATI TECNICI					
NOME	FLY BARRIER 2X15 GRIGIA	FLY BARRIER 2X15 NERA	FLY BARRIER 3X15 GRIGIA	FLY BARRIER 3X15 NERA	Codice Ricambio
Area protetta	160 m ²	160 m ²	200 m ²	200 m ²	
cm g	60 x 36 x 9 cm 6 Kg	60 x 36 x 9 cm 6 Kg	60 x 36 x 9 cm 6.2 Kg	60 x 36 x 9 cm 6.2 Kg	
Piastra Collante	42,5 x 31,5 cm	42,5 x 31,5 cm	42,5 x 31,5 cm	42,5 x 31,5 cm	215-COL
Lampada UV-A	2 x 15W	2 x 15W	3 x 15W	3 x 15W	215 LAM 215 LAM-SP
Potenza	30 W	30 W	45 W	45 W	
Alimentazione	220/230 V - 50 Hz	220/230 V - 50 Hz	220/230 V - 50 Hz	220/230 V - 50 Hz	
Lunghezza Cavo	2 m	2 m	2 m	2 m	
Grado di Protezione	IP22	IP22	IP22	IP22	
Materiali	metallo verniciato	metallo verniciato	metallo verniciato	metallo verniciato	
Colore	Grigio	Nero	Grigio	Nero	
Codice	230FLY-GR	230FLY-NE	245FLY-GR	245FLY-NE	G13



CONFORME
ALLE NORME
HACCP

Ideale per:
copertura di grandi
superfici

industrie alimentari

AMPIA
PIASTRA
COLLANTE

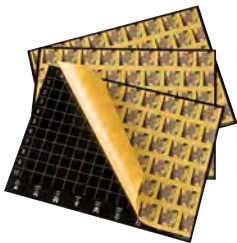

SCHEDA
TECNICA



Fly Control® attira gli insetti con 2 o 4 lampade a luce ultravioletta e li cattura grazie alla **piastra collante di grandi dimensioni**.

Fly Control® va installata ad un'altezza di circa 2 - 2,5 m appesa al muro o a soffitto. Si consiglia di posizionare l'apparecchio possibilmente lontano dalle finestre per evitare la competizione con la luce solare.

La grande superficie della piastra collante consente ad un solo apparecchio Fly Control® di proteggere un'area di circa 200 m² e oltre.

Le lampade e le piastre collanti si possono sostituire in pochi secondi. Disponibile **anche con neon antifrantumazione** (shatterproof). Fly Control® è conforme alle normative sull'igiene degli alimenti (**HACCP**).

VERSIONI DISPONIBILI:

- acciaio INOX;
- lamiera verniciata;
- a 2 lampade UV da 15W;
- a 4 lampade UV da 15W.

CARATTERISTICHE:

- grande piastra collante;
- veloce manutenzione;
- copertura da 200 m² fino a 400 m²;
- conforme normativa HACCP.



BIFACCIALE
4 NEON

DATI TECNICI

NOME	FLY CONTROL 2X15	FLY CONTROL 2X15 INOX	FLY CONTROL 4X15	FLY CONTROL 4X15 INOX	Codice Ricambio
Area protetta	200 m ²	200 m ²	400 m ²	400 m ²	
cm g	41 x 47 x 8 cm 5 Kg	41 x 47 x 8 cm 5 Kg	41 x 47 x 8 cm 10 Kg	41 x 47 x 8 cm 10 Kg	
Piastra Collante	42,5 x 31,5 cm	42,5 x 31,5 cm	42,5 x 31,5 cm	42,5 x 31,5 cm	215-COL
Lampada UV-A	2 x 15W	2 x 15W	4 x 15W	4 x 15W	215 LAM 215 LAM-SP
Potenza	30 W	30 W	60 W	60 W	
Alimentazione	220/230 V - 50 Hz	220/230 V - 50 Hz	220/230 V - 50 Hz	220/230 V - 50 Hz	
Lunghezza Cavo	2 m	2 m	2 m	2 m	
Grado di Protezione	IP22	IP22	IP22	IP22	
Materiali	metallo verniciato	Acciaio Inox	metallo verniciato	Acciaio Inox	
Colore	Bianco	Inox	Bianco	Inox	
Codice	215FLY	215FLY-INOX	415FLY	415FLY - INOX	G13



MONITOR FLY



NEW



Monitor Fly attira gli insetti con 2 lampade a luce ultravioletta e li cattura grazie alla **piastra collante di grandi dimensioni**.

La grande superficie della piastra collante consente ad un solo apparecchio **Monitor Fly** di proteggere un'area di circa 150 m².

Le lampade e le piastre collanti si possono sostituire in pochi secondi. Disponibile **anche con neon antifrantumazione** (shatterproof).

- 2 lampade UV da 15W;
- in acciaio INOX.



CONFORME
ALLE NORME
HACCP

NEW



MONITOR FLY DOUBLE

Monitor Fly Double attira gli insetti con 4 lampade a luce ultravioletta e li cattura grazie alla **piastra collante di grandi dimensioni**.

La grande superficie della piastra collante consente ad un solo apparecchio **Monitor Fly Double** di proteggere un'area di circa 250 m².

Le lampade e le piastre collanti si possono sostituire in pochi secondi. Disponibile **anche con neon antifrantumazione** (shatterproof).

- 4 lampade UV da 15W;
- in acciaio INOX.

**BIFACCIALE
4 NEON**



METAL HANGER

Asta di supporto in acciaio ideale per Monitor Fly Double, con viti e stasselli.

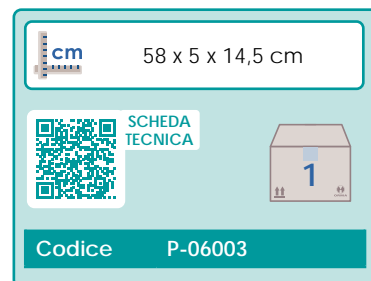

DATI TECNICI				
NOME	MONITOR FLY	Codice Ricambio	MONITOR FLY DOUBLE	Codice Ricambio
Area protetta	150 m ²		250 m ²	
cm	49 45 x 7,5 cm Kg		49 45 x 10 cm Kg	
Piastra Collante	45 x 32,5 cm	P-G06044FNC P-G06044FGC	45 x 32,5 cm	P-G06044FNC P-G06330FNC
Lampada UV-A	15 W	215 LAM 215 LAM-SP	15 W	215 LAM 215 LAM-SP
Potenza	30 W		60 W	
Alimentazione	220/230 V - 50 Hz		220/230 V - 50 Hz	
Lunghezza Cavo	2 m		2 m	
Grado di Protezione	IP44		IP44	
Materiali	Acciaio Inox		Acciaio Inox	
Colore	Inox	Inox	Inox	Inox
Codice	P-06097	G13	P-06096	G13



CE
CONFORME
ALLE NORME
HACCP

Le Trappole **Eurofly®** garantiscono, in maniera ecologica e pulita, la cattura degli insetti volanti (mosche, moscerini, tignole, ecc.), senza inquinare con sostanze chimiche o nocive l'ambiente circostante.

Gli insetti attirati dalle 2 lampade vengono catturati da un pannello collante posto sulla base della trappola. I pannelli collanti di Eurofly® sono studiati per massimizzare la capacità attrattiva.

Eurofly® Consente un'ampia gamma di **possibili installazioni**: può essere appoggiata su un mobile, attaccata al muro a 45° o sospesa al soffitto grazie alla coppia di catene in dotazione.

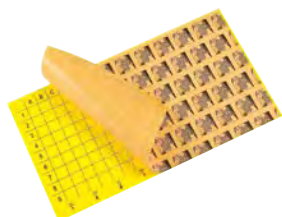

**AMPIA
PIASTRA
COLLANTE**

esempio di
installazione a 45°
con staffe
(non incluse)

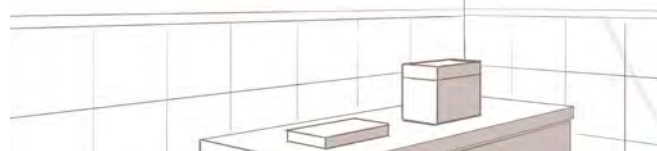

Ideale per:
industrie alimentari

Eurofly® è conforme alle normative sull'igiene degli alimenti (**HACCP**). Per le sue caratteristiche, Eurofly® si può usare, per il controllo e cattura di insetti volanti, in tutte le industrie alimentari.

VERSIONI DISPONIBILI:

- a 2 lampade UV da 15W;
- a 2 lampade UV da 20W;
- a 2 lampade UV da 40W.

CARATTERISTICHE:

- **posizionabile in appoggio, a 45° sul muro, sospesa al soffitto;**
- veloce manutenzione;
- copertura da 200 m² fino a 350 m²;
- conforme normativa **HACCP**.

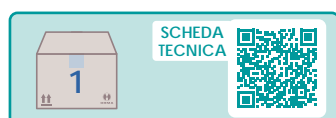

DATI TECNICI

NOME	EUROFLY 2X15	Codice Ricambio	EUROFLY 2X20	Codice Ricambio	EUROFLY 2X40	Codice Ricambio
Area protetta	200 m ²		250 m ²		350 m ²	
cm g	50 x 31 x 16 cm 5 Kg		65 x 36 x 17 cm 7,5 Kg		65 x 36 x 17 cm 8,2 Kg	
Piastra Collante	50 x 28,5 cm	315-COL	64 x 34 cm	320-COL	64 x 34 cm	320-COL
Lampada UV-A	2 x 15W	215 LAM 215 LAM-SP	2 x 20W	320 LAM 320 LAM-SP	2 x 40W	340 LAM 340 LAM-SP
Potenza	30 W		40 W		80 W	
Alimentazione	220/230 V - 50 Hz		220/230 V - 50 Hz		220/230 V - 50 Hz	
Lunghezza Cavo	2 m		2 m		2 m	
Grado di Protezione	IP44		IP44		IP44	
Materiali	Acciaio Inox		Acciaio Inox		Acciaio Inox	
Colore	Inox	Inox	Inox			
Codice	315EURO	G13	320EURO	G13	340EURO	G13



TRAPPOLE LUMINOSE IP65

MADE IN ITALY



CONFORME
ALLE NORME
HACCP

Le Trappole luminose **IP65** consentono la cattura di insetti volanti quali mosche, moscerini, tignole, vespe, ecc. anche in **ambienti molto umidi e/o polverosi** senza usare principi attivi e senza il pericolo di contaminazioni.

Gli insetti attirati dalle 2 lampade vengono catturati dal pannello collante posto al di sotto delle lampade stesse.

Le lampade IP65 sono dotate di neon antifrantumazione (**shatterproof**) di serie e sono conformi alle normative sull'igiene degli alimenti (**HACCP**).

Fly Control IP65 può essere fissata a parete o sospesa al soffitto, mentre **Eurofly IP65** può anche essere sospesa al soffitto tramite l'apposito kit di catene in dotazione o montata a muro, anche a 45°.

L'elevato grado di protezione elettrica ed i materiali impiegati consentono l'installazione di entrambi i modelli in spazi con caratteristiche ambientali estreme, tipiche delle aziende appartenenti alla filiera alimentare quali caseifici, macelli, mattatoi, cucine, panifici, stabilimenti di trasformazione, ecc.

- **specifiche per:**
industrie alimentari
- ambienti umidi e/o polverosi

VERSIONI DISPONIBILI:

- **Fly-Control INOX** a 2 lampade UV da 15W;
- **Eurofly** a 2 lampade UV da 15, 20, 40W;

LAMPADA
ANTIFRANTUMAZIONE
DI SERIE

CARATTERISTICHE:

- resistenza a forte umidità e polvere;
- lampade UV antifrantumazione rivestite in teflon;
- conforme normativa **HACCP**.



DATI TECNICI								
NOME	FLY CONTROL INOX 2X15 IP65	Codice Ricambio	EUROFLY 2X15 IP65	Codice Ricambio	EUROFLY 2X20 IP65	Codice Ricambio	EUROFLY 2X40 IP65	Codice Ricambio
Area protetta	200 m ²		200 m ²		250 m ²		350 m ²	
Dimensioni	41 x 47 x 9 cm 5,5 Kg		50 x 31 x 16 cm 5 Kg		65 x 36 x 17 cm 7,5 Kg		65 x 36 x 17 cm 8,2 Kg	
Piastra Collante	42,5 x 31,5 cm	215-COL	50 x 28,5 cm	315-COL-IP	64 x 34 cm	320-COL-IP	64 x 34 cm	320-COL-IP
Lampada UV-A	2 x 15W Shatterproof	215 LAM-SP	2 x 15W Shatterproof	215 LAM-SP	2 x 20W Shatterproof	320 LAM-SP	2 x 40W Shatterproof	340 LAM-SP
Potenza	30 W		30 W		40 W		80 W	
Alimentazione	220/230 V - 50 Hz		220/230 V - 50 Hz		220/230 V - 50 Hz		220/230 V - 50 Hz	
Lunghezza Cavo	2 m		2 m		2 m		2 m	
Grado di Protezione	IP65		IP65		IP65		IP65	
Materiali	Acciaio Inox		Acciaio Inox		Acciaio Inox		Acciaio Inox	
Colore	Inox	Inox	Inox	Inox				
Codice	215FLY-INOX-IP65	G13	315EURO-IP65	G13	320EURO-IP65	G13	340EURO-IP65	G13



CE

CONFORME
ALLE NORME
HACCP

Fly-Tec® attira e cattura in modo efficace ed ecologico gli insetti volanti (mosche, moscerini, tignole, etc.).

Fly-Tec® monta un singolo neon UV da 15 W e va installata ad un'altezza di circa 2 metri appesa alla parete.

Con la sua compatta eleganza Fly-tec è efficace a coprire aree fino a 60 m².

Fly-Tec® è conforme alle normative sull'igiene degli alimenti (HACCP).

VERSIONI DISPONIBILI:

- acciaio INOX;
- metallo verniciato nei colori Nero e Bianco.

CARATTERISTICHE:

- **design** compatto;
- **facile pulizia**;
- copertura fino a 60 m²;
- conforme normativa HACCP.



DATI TECNICI				
NOME	FLY TEC NERA	FLY TEC BIANCA	FLY TEC INOX	Codice Ricambio
Area protetta	60 m ²	60 m ²	60 m ²	
	48 x 14,5 x 17 cm 2 Kg	48 x 14,5 x 17 cm 2 Kg	48 x 14,5 x 17 cm 2 Kg	
Piastra Collante	42,5 x 31,5 cm	42,5 x 31,5 cm	42,5 x 31,5 cm	210-COL
Lampada UV-A	1 x 15W	1 x 15W	1 x 15W	215 LAM 215 LAM-SP
Potenza	15 W	15 W	15 W	 G13
Alimentazione	220/230 V - 50 Hz	220/230 V - 50 Hz	220/230 V - 50 Hz	
Lunghezza Cavo	2 m	2 m	2 m	
Grado di Protezione	IP22	IP22	IP22	
Materiali	metallo verniciato	metallo verniciato	acciaio INOX	
Colore	Nero	Bianco	INOX	
Codice	210-NE	210-BI	210-INOX	



CONFORME
ALLE NORME
HACCP

Ecofly® è una trappola luminosa per insetti volanti che si adatta facilmente a tutti gli ambienti. Un solo apparecchio è sufficiente a proteggere locali fino a 30 m².

Ecofly® attira e cattura vari tipi di insetti volanti (mosche, moscerini, ecc.). Gli insetti attirati da una lampada UV da 20W sono catturati dal pannello collante posto sul retro della trappola.

Ecofly® è conforme alle normative sull'igiene degli alimenti (**HACCP**).

CARATTERISTICHE:

- design compatto;
- facile pulizia;
- per tutti gli ambienti;
- copertura fino a 30 m²;
- lampada UV da 20 W;
- conforme normativa **HACCP**.



DATI TECNICI		Codice Ricambio
ECOFLY		
Area protetta	30 m ²	
cm g	28 x 13 x 27 cm 2 Kg	
Piastra Collante	36 x 26 cm	209-COL
Lampada UV-A	1 x 20W	209-LAM-20W
Potenza	20 W	 E27
Alimentazione	220/230 V - 50 Hz	
Lunghezza Cavo	2 m	
Grado di Protezione	IP22	
Materiali	metallo verniciato	
Colore	Bianco	
Codice	209ECO	



COFFEE LIGHT EVO

NEW

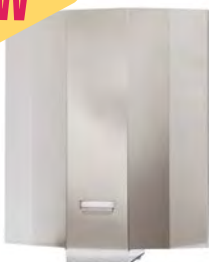

Coffee Light Evo è una trappola luminosa per insetti volanti in acciaio INOX con finitura a specchio.

Un solo apparecchio è sufficiente a proteggere locali fino a 50 m².

Coffee Light Evo è conforme alle normative sull'igiene degli alimenti (**HACCP**).

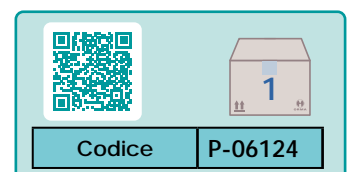



Ideale per:
magazzini
aree esterne
di bar, ristoranti,
alberghi

La **trappola luminosa ad elettrocuzione** INSECTMATIC attrae gli insetti volanti grazie a 2 lampade UV da 15 W e li abbatte istantaneamente per mezzo della griglia interna caricata elettricamente (2500 V).

Realizzata completamente in acciaio INOX, è ideale per la protezione di magazzini e centri di stoccaggio e per le aree esterne di locali commerciali, bar, ristoranti, alberghi ecc.

In grado di proteggere zone fino a 500 m², INSECTMATIC può essere installata in appoggio o appesa al soffitto grazie alle pratiche catene in dotazione.

Grazie al vassoio inferiore di raccolta, al comodo interruttore, e allo scarico automatico della tensione, **le operazioni di pulizia** della trappola e sostituzione dei neon **risultano pratiche, agevoli e sicure.**

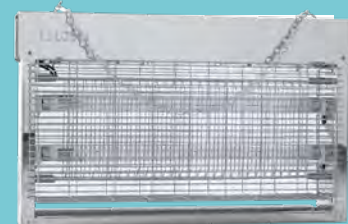

CARATTERISTICHE

- resistente all'ossidazione
- copertura fino a 500 m²;
- installazione in appoggio o appesa al soffitto;
- vassoio inferiore;
- scarico automatico della tensione.



SCHEDA
TECNICA



DATI TECNICI

Area protetta	500 m ²	Lunghezza Cavo	1,5 m
cm g	51 x 31 x 11 cm 3,5 Kg	Grado di Protezione	IP21
Lampada UV-A	2 x 15 W	Materiali	Acciaio INOX AISI 304 (18/8)
Potenza	30 W	Colore	Inox lucidato
Alimentazione	220/240 V - 50 Hz	Codice	213



Le nostre piastre collanti sono prodotte con materiali di **prima qualità**, che permettono un elevato livello di performance.



CARATTERISTICHE:

- colla resistente ai raggi UV;
- impregnata con attrattivi alimentari;
- durata superiore a 3 mesi;
- alta capacità di cattura.

CODICE	Misure (cm)	Forma	PER TRAPPOLA	Colore	Materiale	Confezione
215COL	42,5 x 31,5		Fly Control Fly Barrier	Nero	Cartone	6 pz in scatole da 150
215COL-G	42,5 x 31,5		Fly Control Fly Barrier	Giallo	Cartone	6 pz in scatole da 150
315COL	50 x 28,5		EuroFly 2x15	Giallo	Cartone	6 pz in scatole da 150
320COL	64 x 34		EuroFly 2x20 EuroFly 2x40	Giallo	Cartone	6 pz in scatole da 96
315COL-IP	50 x 28,5		EuroFly 2x15	Giallo	Plastica	6 pz in scatole da 150
209COL	36 x 26		EcoFly	Bianco	Cartone	10 pz in scatole da 150
210COL	47 x 14,5		Fly-Tec Fly-Tec LED	Bianco	Cartone	6 pz in scatole da 150
211COL	33 x 23		Saturn Saturn LED	Nero	Cartone	6 pz in scatole da 150
212COL	42,5 x 31,5		Nova Nova LED	Nero	Cartone	6 pz in scatole da 108
212COL-G	42,5 x 31,5		Nova Nova LED	Giallo	Cartone	6 pz in scatole da 108



Le nostre piastre collanti sono prodotte con materiali di **prima qualità** che permettono un elevato livello di performance. Di seguito i modelli compatibili con le principali trappole luminose di altri produttori sul mercato.

** Tutti i marchi appartengono ai legittimi proprietari; marchi di terzi, loghi, nomi di prodotti, nomi commerciali, nomi corporativi e di società citati sono marchi di proprietà dei rispettivi titolari o marchi registrati d'altre società e sono stati utilizzati a puro scopo esplicativo, senza alcun fine di violazione dei diritti di Copyright vigenti. Tutti i marchi qui esposti sono di proprietà dei rispettivi detentori dei copyright.*

CODICE	Misure (cm) 	Forma	PER TRAPPOLA	Colore	Materiale	Confezione
216-PWE	42,5 x 24,5		*Chameleon® *ILED 23W® *Vertigo®	Nero	Cartone	6 pz
216-PWE-G	42,5 x 24,5		*Chameleon® *ILED 23W® *Vertigo®	Giallo	Cartone	6 pz
vecchio codice: 216-FTP3-N nuovo: P-SE06062NC	39 x 31		*Spider 30 *Ftp-30® *Halo® *Fly pro30® *Infinity 2® *Infinity 4®	Nero	Cartone	6 pz
vecchio codice: 216-FTP3 nuovo: P-SE06062GC	39 x 31		*Spider 30 *Ftp-30® *Halo® *Fly pro30® *Infinity 2® *Infinity 4®	Giallo	Cartone	6 pz
vecchio codice: 216-FTP4 nuovo: P-SH06061GC	54,4 x 31		*Spider 40 *Ftp-40® *Halo® *Fly pro40® *Fly pro80®	Giallo	Cartone	6 pz
vecchio codice: 216-FTP4-N nuovo: P-SH06061NC	54,4 x 31		*Spider 40 *Ftp-40® Nero *Ftp-80® Nero	Nero	Cartone	6 pz
216-PST30	46,5 x 34,5		*FlyTrap30 Commercial®	Bianco	Cartone	10 pz
216-PST40	61,5 x 34,5		*FlyTrap30 Commercial40® *FlyTrap30 Commercial80®	Bianco	Cartone	10 pz
P-SL06121FGC	57 x 22,4		*Spider applique professional	Gialla	Cartone	6 pz
P-SI06099FGPO	59,7 x 36,4		*Spider plastic 40	Gialla	Plastica	10 pz









* Tutti i marchi appartengono ai legittimi proprietari; marchi di terzi, loghi, nomi di prodotti, nomi commerciali, nomi corporativi e di società citati sono marchi di proprietà dei rispettivi titolari o marchi registrati d'altre società e sono stati utilizzati a puro scopo esplicativo, senza alcun fine di violazione dei diritti di Copyright vigenti. Tutti i marchi qui esposti sono di proprietà dei rispettivi detentori dei copyright.

CODICE	Misure (cm) 	Forma	PER TRAPPOLA	Colore	Materiale	Confezione
216-LURA	57 x 24,4		*Luralite Prof® *Fly Nice 30®	Giallo	Cartone	6 pz
vecchio codice: 216-COM-G nuovo: P-G06199FGC	46 x 29,9		*Ultralight® *Commercial® *Aracno®	Giallo	Cartone	6 pz
P-SG06317FGC	47,6 x 19,3		Spider applique plus	Giallo	Cartone	6 pz
P-SG06315GC	27 x 27		Spider round	Giallo	Cartone	6 pz
vecchio codice: 216-COM nuovo: P-G06199FNC	46 X 29,9		*Ultralight® *Commercial® *Aracno® *Pluslight®	Nero	Cartone	6 pz
P-G06199FGC	46 X 29,9		*Ultralight® *Commercial® *Aracno® *Pluslight®	Giallo	Cartone	6 pz
216-TRON	50,7 X 25,5		*Insectron E200® (bi)	Giallo	Cartone	5 pz
vecchio codice: 216-COB nuovo: P-F06156FNC	41,8 x 28,3		*Cobra® *Plasma® *Liberator® *Bugster UP®	Nero	Cartone	15 pz
P-F06156FGC	41,8 x 28,3		*Cobra® *Plasma® *Liberator® *Bugster UP®	Gialla	Cartone	15 pz
216-INS	43 x 31,5		*Insettika® *Fly food® *Galaxy 2®	Nero	Plastica	6 pz

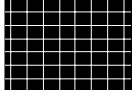

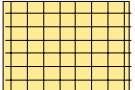
* Tutti i marchi appartengono ai legittimi proprietari; marchi di terzi, loghi, nomi di prodotti, nomi commerciali, nomi corporativi e di società citati sono marchi di proprietà dei rispettivi titolari o marchi registrati d'altre società e sono stati utilizzati a puro scopo esplicativo, senza alcun fine di violazione dei diritti di Copyright vigenti. Tutti i marchi qui esposti sono di proprietà dei rispettivi detentori dei copyright.

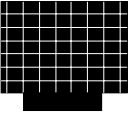
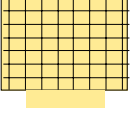
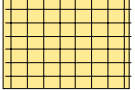
CODICE	Misure (cm) 	Forma	PER TRAPPOLA	Colore	Materiale	Confezione 
P-G06101FNC	48,8 x 18,8		*Insettika® Trapezoidale	Nero	Plastica	6 pz
216-BLA3	49,5 x 23		*Fly Blaster 30®	Nero	Plastica	6 pz
216-BLA6	44,2 x 29,5		*Fly Catcher® (mono) *Fly Blaster 60®	Nero	Cartone	6 pz
vecchio codice: 216-MON-BI nuovo: P-G06003FN2C	45 x 32,5		*Monitor Fly (bi) *Fly Catcher (bi)	Nero	Cartone	12 pz
P-G06003FG2C	45 x 32,5		*Monitor Fly (bi)	Giallo	Cartone	12 pz
P-G06330FNC	48,2 x 8,6		*Monitor Fly (bi) BASE	Nero	Cartone	12 pz
P-G06044FNC	45 x 32,5		*Monitor Fly (mono)	Nera	Cartone	12 pz
P-G06044FGC	45 x 32,5		*Monitor Fly (mono)	Gialla	Cartone	12 pz
P- F06156FGC	41,8 x 28,3		Multiboard	Gialla	Cartone	15 pz



* Tutti i marchi appartengono ai legittimi proprietari; marchi di terzi, loghi, nomi di prodotti, nomi commerciali, nomi corporativi e di società citati sono marchi di proprietà dei rispettivi titolari o marchi registrati d'altre società e sono stati utilizzati a puro scopo esplicativo, senza alcun fine di violazione dei diritti di Copyright vigenti. Tutti i marchi qui esposti sono di proprietà dei rispettivi detentori dei copyright.

CODICE	Misure (cm) 	Forma 	PER TRAPPOLA	Colore	Materiale	Confezione
vecchio codice: 216-L100 nuovo: P-SI06078FGC	55 x 19		*Luralite 100®	Giallo	Cartone	6 pz
vecchio codice: 216-SAT3 nuovo: P-G06150BC	48,5 x 20		*Satalite 30®	Bianco	Plastica	6 pz
vecchio codice: 216-DLIG nuovo: P-SF06204FGC	42 x 23		*D-Light® *I-Trap 50® *Bugster 30®	Giallo	Cartone	6 pz
216-APL18	46,7 x 18,4		*Ultralight-applique 18®	Bianco	Cartone	6 pz
vecchio codice: 216-FPOD nuovo: P-F06016GC	16,4 x 22,2		*Flypod®	Bianco	Cartone	6 pz
P-I06355GC	57,4 x 23,2		Fly Vario®	Giallo	Cartone	6 pz
P-B06128FSC	29,9 x 24		Coffee Light Evo	Bianco	Cartone	6 pz



LAMPADE UV





Lampade UV di ricambio per le trappole luminose orma.

Con una emissione di luce ad una **lunghezza d'onda** di **368 nm** garantiscono la massima attrazione verso gli insetti volanti.

Le lampade antifrantumazione (**SHATTERPROOF**) sono rivestite da una **pellicola di teflon** che impedisce, in caso di rottura, ogni tipo di contaminazione.





	Codice	Lampada	PER TRAPPOLA	Watt	Lunghezza (cm)	 Confezione	Innesto
	RIC-210LED	LED strip	Fly-Tec LED	4,5	31,0	10 pz	n.d.
	RIC-211LED	LED strip	Saturn LED	4	26,0	10 pz	n.d.
	RIC-212LED	LED strip	Nova LED	5,5	42,0	10 pz	n.d.
Trappole luminose orma	215LAM	BL 368 Standard	Fly Barrier Fly-Tec Fly Control Eurofly 2x15 NOVA Monitor Fly	15	43,7	25 pz	G13
	215LAM-SP	BL 368 Shatterproof					
	215-15V-T5	BL 368 15W-T5	Saturn	15	30	25 pz	G5
	215-15V-T5-SP	BL 368 15W-T5 Shatterproof					
	209LAM-9W	BL 368 LYNX-S	Ecofly a innesto (mod. pre 2015)	9	16,6	10 pz	G23 
	209LAM-20W	BL 368 20W	Ecofly	20	17,5	10 pz	E27 
	320LAM	BL 368 Standard	Eurofly 2x20	20	59	25 pz	G13
	320LAM-SP	BL 368 Shatterproof					
	340LAM	BL 368 Standard	Eurofly 2x40	40	59	25 pz	G13
340LAM-SP	BL 368 Shatterproof						



LAMPADE UV COMPATIBILI

Lampade UV di ricambio compatibili con le trappole luminose presenti sul mercato.

	Codice	Lampada	Watt	Lunghezza cm	 Confezione	Innesto
Altre trappole in commercio	217-15V	Synergetic a luce verde	15	43,7	25 pz	G13 
	217-15V-SP	Synergetic a luce verde				
	217-18C	BL 368 Compatta	18	22	20 pz	2G11 
	217-18C-SP	BL 368 Compatta Shatterproof				
	217-36C	BL 368 Compatta	36	40,8	20 pz	2G11 
	217-36C-SP	BL 368 Compatta Shatterproof				
	217-25C	BL 368 Compatta	25	24,5	20 pz	2x G13 
	217-25C-SP	BL 368 Compatta Shatterproof				
	217-22C	BL 368 Circolina	22	21,6	12 pz	G10Q 
	217-22C-SP	BL 368 Circolina Shatterproof				
	217-36T-SP	BL 368 T8 Shatterproof	36	59	25 pz	G13 

STARTER

Starter **universale** tipo FS-22 per tutte le nostre lampade Fly Control, Eurofly, Fly Barrier, Saturn, ecc.





Tipologia FS-22

Codice 218-STAR

INSETTICIDI ADULTICIDI E LARVICIDI

RICERCA PER PRODOTTO

LEGENDA  **INSETTI VOLANTI**
 **INSETTI STRISCIANTI**

 **INSETTI VOLANTI E STRISCIANTI**
 **VESPE E CALABRONI**

Pronto uso

Aerosol





















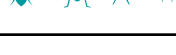















Fumogeno

Microcapsule

Sospensione concentrata

Emulsione acquosa



PRODOTTO	PAG.	FORMULAZIONE	PRINCIPI ATTIVI	DILUIZIONE	TARGET
Air Control S	121	Aerosol per diffusori automatici 	Estratto di Piretro 50% Piperonil Butossido	3,5 % 16,0 %	PRONTO USO 
Aquabac	108	Sospensione Concentrata 	<i>Bacillus thuringiensis var. israelensis</i> sierotipo H14	8,0 % 1200 uti/mg	PRONTO USO LARVE 
		Granuli 	<i>Bacillus thuringiensis var. israelensis</i> sierotipo H14	2,86 % 200 uti/mg	
Cifum 7.2	114	Fumogeno 	Cifenotrina	3,0 %	PRONTO USO 
Cipeplus	102	Concentrato Emulsionabile 	Cipermetrina	10,0 %	1,0 - 1,5 % 
Cyperfum	115	Fumogeno 	Cipermetrina 40/60 Estratto di Piretro 50%	8,0 % 0,02 %	PRONTO USO 
NEW Cyper barrier 5	99	Emulsione Concentrata 	Cipermetrina Tetrametrina Geraniolo Piperonil Butossido	5 % 0,7 % 0,1 % 5 %	1,0 - 2,0 
NEW Cyper barrier 10	99	Emulsione Concentrata 	Cipermetrina Tetrametrina Geraniolo Piperonil Butossido	10 % 1,4 % 0,2 % 10 %	0,5 - 1,0 
Delta PBO	96	Sospensione Concentrata 	Deltametrina Piperonil Butossido	2,5 % 1,0 %	0,3 - 0,6 % 
Delta Super	96	Sospensione Concentrata 	Deltametrina Tetrametrina Piperonil Butossido	2,5 % 3,0 % 6,0 %	0,25 - 0,6 % 
Device SC-15	105	Sospensione concentrata 	Diflubenzuron	13,9 %	vedere descrizione LARVE 
Distair S	120	Aerosol per diffusori automatici 	Estratto di Piretro 50% Piperonil Butossido	2,0 % 10,0 %	PRONTO USO 
Dobol	114	Fumogeno 	Cifenotrina	7,2 %	PRONTO USO 
NEW Fenix	101	Sospensione Concentrata 	Etofenprox Geraniolo	10 % 1 %	0,5 - 1,0 
Foval Gel Plus Scarafaggi	111	Gel 	Imidacloprid	2,15 %	PRONTO USO 
Foval Gel Plus Formiche	111	Gel 	Imidacloprid	0,01 %	PRONTO USO 
Geracyc 5	100	Microemulsione concentrata 	Cipermetrina 40/60 Geraniolo	5 % 0,1 %	0,5 - 1,0 % 
Geracyc 10	100	Microemulsione concentrata 	Cipermetrina 40/60 Geraniolo	10 % 0,2 %	0,5 - 1,0 % 
Impregnante Antitarlo	105	Liquido 	Permetrina	0,26 %	PRONTO USO 
NEW Kill-One	113	Liquido 	Cipermetrina 40/60 pura Estratto di Piretro 50%	0,20 % 0,02 %	PRONTO USO 
NEW Mastercid ec20	102	Emulsione concentrata 	Cipermetrina Estratto di Piretro puro	20,0 % 1,0 %	0,5 - 1,0 % 
Mastercid Micro	98	Microincapsulato 	Cipermetrina Tetrametrina Piperonil Butossido	8,0 % 2,0 % 6,0 %	0,5 - 1,0 % 
Mastercid 200	97	Microincapsulato 	Cipermetrina Estratto di Piretro 50%	20 % 2 %	0,5 - 1,0 % 
Mastercid MicroPYR	97	Microincapsulato 	Cipermetrina Estratto di Piretro 50% Piperonil Butossido	10 % 2 % 6 %	0,5 - 1,0 % 

RICERCA PER PRODOTTO

LEGENDA



PRODOTTO	PAG.	FORMULAZIONE	PRINCIPI ATTIVI	DILUIZIONE	TARGET
B10-Dust	116	Polvere	Cipermetrina pura Denatonio benzoato	0,25 % 0,001%	PRONTO USO
Mosquito Chips	106	Tavolette	Piriproxifene Piperonil Butossido	1% 0,003 %	PRONTO USO LARVE
New Spraymaster	118	Aerosol	Estratto di Piretro 25% Permetrina Piperonil Butossido	0,20 % 0,22 % 0,80 %	PRONTO USO
New Spraymaster One-Shot	118	Aerosol autosvuotante	Estratto di Piretro 25% Permetrina Piperonil Butossido	0,20 % 0,22 % 0,80 %	PRONTO USO
Perme Plus	104	Concentrato Microemulsionabile	Permetrina Tetrametrina Piperonil Butossido	15,20 % 0,95 % 5,20 %	0,4 - 2,0 %
Permegreen 5.5	104	Concentrato Microemulsionabile	Permetrina Tetrametrina Piperonil Butossido	5,5 % 0,8 % 3,0 %	0,2 - 4,0 %
Permecid PU	113	Liquido	Estratto di Piretro 25% Permetrina Piperonil Butossido	0,12 % 0,62 % 0,20 %	PRONTO USO
Pinamox L	103	Concentrato Emulsionabile	Estratto di Piretro 25% Tetrametrina Piperonil Butossido	6,0 % 0,7 % 11,0 %	2,0 - 5,0 %
PyreGreen 5.0	103	Concentrato Emulsionabile	Estratto di Piretro 50%	5,0 %	0,8 - 1,4 %
Pyremox	118	Aerosol	Estratto di Piretro 25% Tetrametrina Piperonil Butossido	0,40 % 0,45 % 3,0 %	PRONTO USO
Proxilar	108	Compresse	Piriproxifene Denatonio Benzoato	0,5 % 0,001 %	PRONTO USO
BREAK-DOWN Mosche Granuli	109	Granuli	Acetamiprid z-9-Tricosene	0,5 % 0,06 %	PRONTO USO
SQUASH blatte	110	Gel	Acetamiprid	1,0 %	PRONTO USO
SQUASH formiche	110	Gel	Acetamiprid	0,1%	PRONTO USO
SQUASH Microgranuli	109	Microgranuli	Acetamiprid	0,2 %	PRONTO USO
BREAK-DOWN Mosche Acqua WG	109	Granuli idrodispersibili	Imidacloprid z-9-Tricosene	10 % 0,1 %	1:1 in H ₂ O / a spaglio
Toxolin Super	112	Liquido per termonebbiogeni	Estratto di Piretro 25% Tetrametrina Piperonil Butossido	1,2 % 0,6 % 5,0 %	PRONTO USO
TransPyr PU	112	Liquido per termonebbiogeni	1-R-trans-fenotrina Estratto di Piretro 100%	0,2 % 1,0 %	PRONTO USO
Vespajet	117	Aerosol a lunga gittata	Estratto di Piretro 50% Permetrina Piperonil Butossido	0,1 % 0,3 % 2,3 %	PRONTO USO
Vespajet Schiuma	117	Aerosol Schiumogeno	Tetrametrina Permetrina Piperonil Butossido	0,26 % 0,42 % 1,00 %	PRONTO USO

RICERCA PER PRINCIPIO ATTIVO

PRINCIPIO ATTIVO	PRODOTTO	FORMULAZIONE	PAG.
ACETAMIPRID	SQUASH formiche	Gel pronto uso	110
	SQUASH blatte	Gel pronto uso	110
	SQUASH microgranuli	Microgranuli pronto uso	109
	BREAK-DOWN Mosche Granuli	Granuli	109
IMIDACLOPRID	BREAK-DOWN Mosche Acqua WG	Granuli idrosolubili	109
<i>Bacillus thuringiensis var. israelensis</i> (BTI) SIEROTIPO H14	Aquabac	Sospensione Concentrata / Granuli	109
1-TRANS-FENOTRINA	TransPyr PU	Liquido Pronto uso	112
ESTRATTO DI PIRETRO	Air Control S	Aerosol per Diffusori Automatici	121
	Cyperfum	Fumogeno	115
	Distair S	Aerosol per Diffusori Automatici	120
	Mastercid 200	Sospensione di Microcapsule	97
	Mastercid ec20	Emulsione concentrata	102
	Mastercid MicroPYR	Sospensione di Microcapsule	97
	New Spraymaster	Aerosol	118
	New Spraymaster One Shot	Aerosol autosvuotante	118
	Permecid PU	Liquido Pronto Uso	113
	Pinamox L	Concentrato Emulsionabile	103
	PyreGreen 5.0	Concentrato Emulsionabile	103
	Pyremox	Aerosol	118
	Toxolin Super	Liquido Pronto uso	112
	TransPyr PU	Liquido Pronto uso	112
VespaJet	Aerosol lunga gittata	117	
CIFENOTRINA	Cifum 7.2	Fumogeno	114
	Dobol 100g	Fumogeno	114

RICERCA PER PRINCIPIO ATTIVO

PRINCIPIO ATTIVO	PRODOTTO	FORMULAZIONE	PAG.
CIPERMETRINA	B10-Dust	Polvere	116
	Cipeplus	Concentrato Emulsionabile	102
	Cyper Barrier 5	Emulsione concentrata	99
	Cyper Barrier 10	Emulsione concentrata	99
	Cyperfum	Fumogeno	115
	Geracyp 5	Concentrato Microemulsionabile	100
	Geracyp 10	Concentrato Microemulsionabile	100
	Mastercid Micro	Sospensione di Microcapsule	98
	Mastercid MicroPYR	Sospensione di Microcapsule	97
	Mastercid 200	Sospensione di Microcapsule	97
	Mastercid ec20	Emulsione concentrata	102
DELTAMETRINA	Delta PBO	Sospensione Concentrata	96
	Delta Super	Sospensione Concentrata	96
DIFLUBENZURON	Device SC-15	Sospensione concentrata	105
ETOENPROX	Fenix	Concentrato Microemulsionabile	101
GERANIOLO	Cyper Barrier 5	Emulsione concentrata	99
	Cyper Barrier 10	Emulsione concentrata	99
	Fenix	Concentrato Microemulsionabile	101
	Geracyp 5	Concentrato Microemulsionabile	100
	Geracyp 10	Concentrato Microemulsionabile	100
IMIDACLOPRID	Foval Gel Plus Scarafaggi	Gel	111
	Foval Gel PlusFormiche	Gel	111
PERMETRINA	Impregnante antiatrlro	Liquido PU	105
	New Spraymaster	Aerosol	118
	New Spraymaster One-Shot	Aerosol auto-svuotante	118
	Perme Plus	Concentrato Microemulsionabile	104
	Permegreen 5.5	Concentrato Microemulsionabile	104
	Permecid pu	Liquido Pronto Uso	113
	VespaJet	Aerosol Lunga Gittata	117
	VespaJet Schiuma	Aerosol schiumogeno	117
PIRIPROXIFENE	Mosquito Chips	Tavolette lento rilascio	106
	Proxilar	Compresse	108
TETRAMETRINA	Cyper Barrier 5	Emulsione concentrata	99
	Cyper Barrier 10	Emulsione concentrata	99
	Delta Super	Sospensione Concentrata	96
	Mastercid Micro	Microincapsulato	98
	Perme Plus	Concentrato Microemulsionabile	104
	PermeGreen 5.5	Concentrato Microemulsionabile	104
	Pinamox L	Concentrato emulsionabile	103
	Pyremox	Aerosol	118
	Toxolin super	Pronto Uso per termonebbiogeno	112
	VespaJet Schiuma	Aerosol Schiumogeno	117
Z-9-tricosene	SQUASH esca mosche	Granuli	109
	SQUASH mosche acqua WG	Granuli idrosolubili	109



DELTA SUPER®

MADE IN ITALY



CONTRO
**CIMEX
LECTULARIUS**

Insetticida liquido concentrato a base di Deltametrina e Tetrametrina, sinergizzato con Piperonil Butossido **SENZA SOLVENTI (formulato flow)**, completamente **inodore**.

La sua principale caratteristica è la rapida **azione abbattente**, associata a un **effetto residuale** di lunga durata, una forte **azione snidante** e un'elevata sicurezza d'impiego.

TARGET:

- **INSETTI VOLANTI:** mosche, zanzare, zanzara tigre, chironomidi, flebotomi, ecc.
- **INSETTI STRISCIANTI:** scarafaggi, formiche, pulci, cimici dei letti (*Cimex lectularius*), ecc

UTILIZZO:

Delta Super può essere impiegato in ambienti interni ed esterni di abitazioni, scuole, ospedali, caserme, industrie alimentari, attività zootecniche, ecc.

Delta Super è indicato per l'uso anche in **aree verdi urbane** pubbliche o private e per trattamenti con **generatori LV**.

PER
INDUSTRIE
ALIMENTARI

COMPOSIZIONE:

- DELTAMETRINA.....2,5%
- TETRAMETRINA.....3,0%
- PIPERONIL BUTOSSIDO...6,0%



SCHEDA TECNICA





Formulazione Sospensione concentrata

Codice 053-1 (fialcone)
053-05 (tanica)

DILUIZIONE		
TARGET	ml PRODOTTO/m ²	%
	0,25	0,3
	0,45	0,5
	0,5	0,5



DELTA PBO®

MADE IN ITALY



Insetticida liquido concentrato a base di Deltametrina sinergizzato con Piperonil Butossido, **SENZA SOLVENTI (formulato flow)**, completamente **inodore**.

La sua principale caratteristica è un **effetto residuale** di lunga durata unito a una buona **azione abbattente**.

TARGET:

- **INSETTI VOLANTI:** mosche, zanzare, zanzara tigre, chironomidi, flebotomi, ecc.
- **INSETTI STRISCIANTI:** formiche, blatte, pulci, cimici, tarne, tarli, punteruoli, ecc.

UTILIZZO:

Abitazioni civili, scuole, alberghi, condomini, igiene pubblica, depositi e industrie alimentari, **aree verdi urbane**, e per trattamenti con **generatori LV**.

PER
INDUSTRIE
ALIMENTARI

COMPOSIZIONE:

- DELTAMETRINA.....2,5%
- PIPERONIL BUTOSSIDO...1,0%



SCHEDA TECNICA





Formulazione Sospensione concentrata

Codice 058-1 (fialcone)
058-05 (tanica)

DILUIZIONE		
TARGET	ml PRODOTTO/m ²	%
	0,3	0,3
	0,5	0,5
	0,5	0,5



COMPOSIZIONE:

- CIPERMETRINA PURA.....20%
- ESTRATTO DI PIRETRO 50%.....2,0%

SCHEDA TECNICA

Formulazione liquido micro-incapsulato

Codice 047-1

Insetticida concentrato **MICROINCAPSULATO** in base acquosa a base di Cipermetrina ed Estratto di Piretro, a **LARGO SPETTRO D'AZIONE** con effetto abbattente ed estremamente residuale.

La sua principale caratteristica è la rapida **azione abbattente**, associata a un **effetto residuale** di lunga durata, una forte **azione snidante** e un'elevata **sicurezza d'impiego**.

TARGET:

- **INSETTI VOLANTI:** mosche, zanzare, zanzara tigre, ecc.
- **INSETTI STRISCIANTI:** scarafaggi, **cimici dei letti**, ecc.

UTILIZZO:

Disinfestazione di fabbricati ad uso civile, industriale, abitazioni, scuole, caserme, palestre, teatri, cinema, aziende alimentari, campeggi, mense, ristoranti, alberghi, ospedali, case di cura, ecc.

Mastercid 200® è indicato per l'uso anche in aree verdi urbane e per trattamenti con **termonebbiogeni** e **generatori ULV**.

- MICRO-CAPSULE



DILUIZIONE		
TARGET	ml PRODOTTO/m ²	%
	0,3	0,5
	0,6	1,0
	0,3	0,5



COMPOSIZIONE:

- CIPERMETRINA.....10%
- ESTRATTO DI PIRETRO 50%.....2,0%
- PIPERONIL BUTOSSIDO.....6%

SCHEDA TECNICA

Formulazione concentrato micro-incapsulato

Codice 048-1

Insetticida-acaricida concentrato **MICROINCAPSULATO** a base di cipermetrina ed estratto di piretro in formulazione acquosa.

Mastercid Micropy® possiede una spiccata proprietà residuale, incrementata dal microincapsulamento dei principi attivi, abbinata ad un buon potere abbattente.

TARGET:

- **INSETTI VOLANTI:** mosche, zanzare, cimici
- **INSETTI STRISCIANTI:** formiche, blatte e cimici dei letti
- **ACARO ROSSO DEL POLLO** (*Dermanyssus gallinae*)

UTILIZZO:

Mastercid Micropy® elimina gli insetti presenti al momento del trattamento e previene l'insorgere di successive infestazioni per almeno **1-2 settimane**.

Può essere utilizzato per la disinfestazioni di aree urbane (scuole, caserme, palestre, case di riposo, ospedali, villaggi turistici), nel settore alimentare (aziende, deposito merci, mense, ristoranti, alberghi), nei settori industriali (magazzini, locali di stoccaggio) e in ambienti in genere come mezzi di trasporto.

Nelle aree verdi pubbliche e private è consigliato per il controllo delle zanzare.

- MICRO-CAPSULE



DILUIZIONE		
TARGET	ml PRODOTTO/m ²	%
	0,3	0,5
	1,2	2,0
	0,6	1,0



MASTERCID MICRO®

MADE IN ITALY

**- MICRO -
CAPSULE**



REGISTRATO
ANCHE CONTRO
**DERMANYSSUS
GALLINAE**

Insetticida liquido concentrato microincapsulato a base di Cipermetrina e Tetrametrina in formulazione acquosa.

Mastercid Micro® è dotato di **lunga residualità**, incrementata dal microincapsulamento della Cipermetrina, abbinata ad un **buon potere abbattente**.

TARGET:

- **INSETTI VOLANTI:** mosche, tafani, zanzare, moscerini, vespe ecc.
- **INSETTI STRISCIANTI:** blatte, scorpioni, formiche, pulci, ragni, cimici, zecche, pesciolini d'argento, acari, ecc.
- **ACARO ROSSO DEL POLLO** (*Dermanyssus gallinae*)

UTILIZZO:

Mastercid Micro® elimina gli insetti presenti al momento del trattamento e previene l'insorgere di successive infestazioni per almeno 2-3 settimane.

Può essere vantaggiosamente impiegato nella disinfestazione di fabbricati ad uso civile, industriale e zootecnico; nelle aree verdi pubbliche e private è consigliato per il **controllo delle zanzare**.

COMPOSIZIONE:

- CIPERMETRINA.....8,0%
- TETRAMETRINA.....2,0%
- PIPERONIL BUTOSSIDO...6,0%

SCHEDA TECNICA

1 L 6

Formulazione liquido microincapsulato

Codice 049-1 1 litro

TARGET	DILUIZIONE	
	ml PRODOTTO/m ²	%
	0,3	0,5
	0,6	1,0
	0,6	1,0



MASTERCID MICRO®

INSETTICIDA CONCENTRATO MICROINCAPSULATO



LE MICROCAPSULE PERMETTONO:

● **ABBATTENZA PERSISTENTE**

● **MENO TOSSICITÀ PER L'OPERATORE**

● **MIGLIORE ADESIONE ALL'ESOSCHELETRO**

● **MENO ODORE**

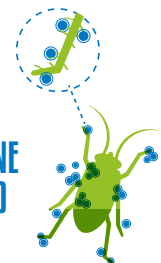



NEW

COMPOSIZIONE:

- CIPERMETRINA.....5,0%
- TETRAMETRINA.....0,7%
- GERANILO.....0,1%
- PBO.....5,0%

250 ml	24	1 L	6
--------	----	-----	---

5 L	2	SCHEDA TECNICA
-----	---	----------------

Formulazione	emulsione concentrata
Codice	035-250 250 ml 035-01 1 litro 035-05 5 litri

Insetticida liquido concentrato dalla formulazione unica, con quattro differenti principi attivi: due piretroidi, un olio essenziale e un sinergizzante.

L'insetticida garantisce dunque un forte effetto snidante, una rapida abbattenza ed un ampio spettro d'azione.

TARGET:

- **INSETTI VOLANTI:** zanzara tigre (*Aedes albopictus*) e zanzara comune (*Culex pipiens*).
- **INSETTI STRISCIANTI:** scarafaggi (*Blattella germanica*, *Periplaneta americana*).

UTILIZZO:

CYPER BARRIER 5 può essere impiegato per il controllo degli infestanti in ambienti domestici e civili, compresi magazzini e depositi di merci alimentari (purché adeguatamente sigillate o vuoti), ambienti industriali in genere; il prodotto può essere impiegato **IN AREE VERDI** urbane, pubbliche e private e trova ampia applicazione nel controllo delle zanzare all'interno delle aree verdi.



REGISTRATO PER AREE VERDI

DILUIZIONE		
TARGET	ml PRODOTTO/m ²	%
	0,3	1,0
	0,6	2,0



NEW

COMPOSIZIONE:

- CIPERMETRINA.....10,0%
- TETRAMETRINA.....1,4%
- GERANILO.....0,2%
- PBO.....10,0%

1 L	6	SCHEDA TECNICA
-----	---	----------------

5 L	2	SCHEDA TECNICA
-----	---	----------------

Formulazione	emulsione concentrata
Codice	038-01 1 litro 038-05 5 litri

Insetticida liquido concentrato dalla formulazione unica, con quattro differenti principi attivi: due piretroidi, un olio essenziale e un sinergizzante.

L'insetticida garantisce dunque un forte effetto snidante, una rapida abbattenza ed un ampio spettro d'azione.

TARGET:

- **INSETTI VOLANTI:** zanzara tigre (*Aedes albopictus*) e zanzara comune (*Culex pipiens*).
- **INSETTI STRISCIANTI:** scarafaggi (*Blattella germanica*, *Periplaneta americana*).

UTILIZZO:

CYPER BARRIER 10 può essere impiegato per il controllo degli infestanti in ambienti domestici e civili, compresi magazzini e depositi di merci alimentari (purché adeguatamente sigillate o vuoti), ambienti industriali in genere; il prodotto può essere impiegato **IN AREE VERDI** urbane, pubbliche e private e trova ampia applicazione nel controllo delle zanzare all'interno delle aree verdi.



REGISTRATO PER AREE VERDI

DILUIZIONE		
TARGET	ml PRODOTTO/m ²	%
	0,3	0,5
	0,6	1,0



Insetticida liquido concentrato emulsionabile contenente **CIPERMETRINA**, che conferisce al prodotto un forte potere abbattente e residuale, e **GERANIOLIO** con doppia azione abbattente e repellente.

Geracyp 5 agisce bloccando il sistema nervoso degli insetti e per questo è indicato nella lotta sia contro gli insetti striscianti sia contro gli insetti volanti.

TARGET:

- **INSETTI VOLANTI:** zanzara tigre (*Aedes albopictus*) e mosche (*Musca domestica*).
- **INSETTI STRISCIANTI:** scarafaggi (*Blattella germanica*, *Periplaneta americana*).

CARATTERISTICHE:

- Effetto **abbattente** immediato;
- ottimo per sia trattamenti **in interni** sia **in esterni**;
- indicato per i trattamenti con **ULV** e **termonebbiogeni**.

COMPOSIZIONE:

- CIPERMETRINA 40/60.....5,0%
- GERANIOLIO.....0,1%

SCHEDA TECNICA

Formulazione liquido in microemulsione

Codice 097-01 1 litro
097-05 5 litri

DILUIZIONE		
TARGET	ml PRODOTTO/m ²	%
	1,3	2,0
	2,0	2,0
	2,0	2,0



Insetticida liquido concentrato emulsionabile contenente **CIPERMETRINA**, che conferisce al prodotto un forte potere abbattente e residuale, e **GERANIOLIO** con doppia azione abbattente e repellente.

Geracyp 10 agisce bloccando il sistema nervoso degli insetti e per questo è indicato nella lotta sia contro gli insetti striscianti sia contro gli insetti volanti.

TARGET:

- **INSETTI VOLANTI:** zanzara tigre (*Aedes albopictus*) e mosche (*Musca domestica*).
- **INSETTI STRISCIANTI:** scarafaggi (*Blattella germanica*, *Periplaneta americana*).

CARATTERISTICHE:

- Effetto **abbattente** immediato;
- ottimo per sia trattamenti **in interni** sia **in esterni**;
- indicato per i trattamenti con **ULV** e **termonebbiogeni**.

COMPOSIZIONE:

- CIPERMETRINA 40/60.....10,0%
- GERANIOLIO.....0,2%

SCHEDA TECNICA

Formulazione liquido in microemulsione

Codice 098-250 250 ml
098-01 1 litro
098-05 5 litri

DILUIZIONE		
TARGET	ml PRODOTTO/m ²	%
	1,3	1,0
	2,0	1,0
	2,0	1,0

COMPOSIZIONE:

- ETOFENPROX.....10,0%
- GERANILO.....1,0%

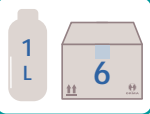

SCHEDA
TECNICA



Formulazione liquido in
microemulsione

Codice 037-01 1 litro
037-05 5 litri

DILUIZIONE

TARGET	ml PRODOTTO/m ²	%
	0,3	0,5
	0,6	1,0

Insetticida liquido concentrato contenente un principio attivo polivalente (ETOFENPROX) che:

- **limita i problemi di resistenza:** gli insetti non riescono a inibire la molecola;
- **non necessita di sinergizzanti aggiuntivi.**

L'etofenprox è indicato dal Piano Nazionale di Prevenzione, sorveglianza e risposta alle arbovirosi (PNA) per i trattamenti adulcidi residuali di controllo dei ditteri culicidi.

Questa molecola, combinata con un olio essenziale (Geraniolo), garantisce al formulato un forte potere abbattente e snidante, uno spettro di attività particolarmente esteso ed una spiccata azione repellente.

TARGET:

- **INSETTI STRISCIANTI:** scarafaggi (*Periplaneta americana*, *Blattella germanica*)
- **INSETTI VOLANTI:** zanzare e mosche (*Aedes albopictus*, *Musca domestica*)

UTILIZZO:

FENIX può essere impiegato per il controllo degli infestanti **in ambienti esterni ed interni** quali mense, ristoranti, magazzini e depositi di merci alimentari (purché adeguatamente sigillate o vuoti).



A BASE
ETOFENPROX

**INDICATO DAL PNA
PER IL CONTENIMENTO
DEI VETTORI**

**NON NECESSITA
DI SINERGIIZZANTE**

**EVITA
INSORGERE DI
RESISTENZA**





MASTERCID® EC 20



**AD ALTA
CONCENTRAZIONE
DI P.A.**

Insetticida liquido concentrato a base di Cipermetrina ed Estratto di Piretro, che agisce per **ingestione** e per **contatto**, ha un'azione **snidante, abbattente** ed è a **large spettro d'azione**.

TARGET:

- **INSETTI VOLANTI:** moscha domestica, zanzara tigre, moscerini, vespe, calabroni, tignole, ecc.
- **INSETTI STRISCIANTI:** scarafaggi, formiche, acari, ragni, zecche, pulci, pesciolini d'argento, ecc.

UTILIZZO:

Il prodotto è efficace anche contro la zanzara tigre per applicazione diretta.

MASTERCID EC 20 può essere vantaggiosamente impiegato nella disinfestazione di fabbricati ad uso civile e industriale.

La sua FORMULAZIONE (Emulsione concentrata) rende il prodotto di **facile diluizione** e particolarmente adatto ai **trattamenti di nebulizzazione, ultra basso volume (ULV) e termonebulizzazione**.



COMPOSIZIONE:

- CIPERMETRINA.....20,0%
- ESTRATTO DI PIRETRO.....1,0%



SCHEDA
TECNICA

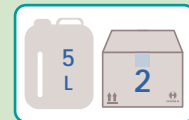

Formulazione Concentrato emulsionabile

Codice 054-20-1 1 litro
054-20-5 5 litri

DILUIZIONE

TARGET	ml PRODOTTO/m ²	%
	0,3	0,5
	0,6	1,0
	0,6	1,0



CIPEPLUS®



Insetticida liquido concentrato a base di Cipermetrina, che agisce per **ingestione** e per **contatto**, con azione abbattente ed estremamente residuale.

TARGET:

- **INSETTI VOLANTI:** mosche, zanzare, moscerini, vespe, calabroni, tignole, ecc.
- **INSETTI STRISCIANTI:** scarafaggi, formiche, acari, ragni, zecche, pulci, pesciolini d'argento, ecc.

UTILIZZO:

Disinfestazione di alberghi, comunità, magazzini, mezzi di trasporto, ambienti rurali, industrie, cassonetti per la raccolta dei rifiuti, ecc.

Cipeplus® è indicato per l'uso anche in aree verdi urbane e per trattamenti con **termonebbiogeni** e **generatori ULV**.



COMPOSIZIONE:

- CIPERMETRINA.....10,0%



SCHEDA
TECNICA

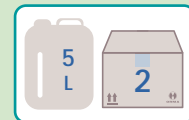

Formulazione Concentrato emulsionabile

Codice 094-1 1 litro
094-05 5 litri

DILUIZIONE

TARGET	ml PRODOTTO/m ²	%
	0,3	1,0
	0,8	1,0
	0,5	1,0

**UTILIZZABILE
SUL VERDE**



COMPOSIZIONE:

- ESTRATTO DI PIRETRO 50%.....5,0%

SCHEDA TECNICA

Formulazione Concentrato emulsionabile
Codice 660-01

Insetticida liquido concentrato a elevata azione abbattente a base di Piretro naturale (*Chrysanthemum cinerariaefolium*) in formulazione con **solventi vegetali biodegradabili**.

TARGET:

- **INSETTI VOLANTI:** zanzare, mosche, tignole, ecc.
- **INSETTI STRISCIANTI:** blatte, pidocchi, pulci, tarne della farina, punteruolo del grano, ecc.

UTILIZZO:

Nelle **INDUSTRIE ALIMENTARI** (mulini, pastifici, mattatoi, caseifici, ecc.), nella ristorazione collettiva (bar, ristoranti, ecc.), in ambito zootecnico (ricovero animali, canili, maneggi, ecc.), enti e comunità (ospedali, scuole, caserme, ecc.) e nei vari settori industriali (tabacchifici, magazzini di stoccaggio, ecc.)

Pyregreen 5.0® può essere distribuito mediante **saturazione a freddo con Ultra Basso Volume (ULV), termonebbiogeni, atomizzatori, pompe a precompressione, ecc.**



CON SOLVENTI VEGETALI BIODEGRADABILI

PER INDUSTRIE ALIMENTARI

DILUIZIONE		
TARGET	ml PRODOTTO/m ²	%
	0,5	0,8
	0,5	0,8
	0,5	0,8



COMPOSIZIONE:

- ESTRATTO DI PIRETRO 25%.....6,0%
- TETRAMETRINA.....0,7%
- PIPERONIL BUTOSSIDO.....11%

SCHEDA TECNICA

Formulazione Concentrato emulsionabile
Codice 050-01

Insetticida liquido concentrato a base di Piretro Naturale (*Chrysanthemum cinerariaefolium*), Tetrametrina e Piperonil Butossido. Presenta un'elevata azione abbattente e snidante.

TARGET:

- **INSETTI VOLANTI:** mosche, zanzare, moscerini, vespe, calabroni, tignole, ecc.
- **INSETTI STRISCIANTI:** scarafaggi, formiche, acari, ragni, zecche, pulci, pesciolini d'argento, ecc.

UTILIZZO:

Indicato nelle disinfestazioni nelle **INDUSTRIE ALIMENTARI**, ambienti civili, industriali, domestici, zootecnici e rurali.

Pinamox-L® è indicato anche per l'uso anche in aree verdi urbane, pubbliche o private.

Pinamox-L® è indicato per l'uso mediante **saturazione a freddo con Ultra Basso Volume (ULV), termonebbiogeni.**



DILUIZIONE		
TARGET	ml PRODOTTO/m ²	%
	2,0	2,0
	4,0	4,0



PERMEGREEN 5.5®



Insetticida liquido concentrato con solvente vegetale biodegradabile a base di Permetrina, Tetrametrina e PBO ad azione abbattente e residuale.

Il prodotto è **inodore** e non infiammabile.

TARGET:

- **INSETTI VOLANTI:** mosche, zanzare, pappataci, tignole, tarme, ecc
- **INSETTI STRISCIANTI:** blatte, formiche, pulci, cimici, zecche, tarli, cimici dei letti (*Cimex lectularius*), ecc.

UTILIZZO:

Disinfestazioni nel settore alimentare, in ambito zootecnico (ricoveri e stalle), in strutture pubbliche e nel settore industriale (magazzini, capannoni).

PermeGreen 5.5® è indicato per l'uso anche in aree verdi urbane e per trattamenti mediante pompe a pressione, atomizzatori, nebulizzatori, **generatori ULV** e **termonebbiogeni**.

COMPOSIZIONE:

• PERMETRINA.....	5,5%
• TETRAMETRINA.....	0,8%
• PIPERONIL BUTOSSIDO.....	3,0%

250 ml	24	1 L	6
--------	----	-----	---

SCHEDA TECNICA



5 L	2
-----	---

Formulazione	Concentrato micro-emulsionabile
Codice	661-250 250 ml 661-011 litro 661-05 5 litri

DILUIZIONE		
TARGET	ml PRODOTTO/m ²	%
	1,0	1,5
	1,3	2,0
	1,5	3,0

CON
SOLVENTI VEGETALI
BIODEGRADABILI



PERME PLUS®



Insetticida liquido concentrato in microemulsione acquosa a base di Permetrina, Tetrametrina e Piperonil Butossido.

Il formulato agisce grazie all'elevato potere **residuale** della Permetrina e all'estrema **abbattenza** della Tetrametrina.

TARGET:

- **INSETTI VOLANTI:** zanzare comuni e tigre, mosche, pappataci, chironomidi, vespe, flebotomi, simulidi, tignole ecc.
- **INSETTI STRISCIANTI:** blatte, formiche, pulci, cimici, cimici dei letti, ragni, tarli, zecche, ecc.

UTILIZZO:

Ambiti civili, industriali e zootecnici (abitazioni, scuole, ospedali, caserme, alberghi, ristoranti, mense, industrie alimentari, campeggi, stalle, allevamenti, concimaie, discariche, reti fognarie, viali e giardini pubblici ecc.), e per trattamenti con **termonebbiogeni** e **generatori ULV**.



COMPOSIZIONE:

• PERMETRINA.....	15,2%
• TETRAMETRINA.....	0,95%
• PIPERONIL BUTOSSIDO.....	5,2%

250 ml	24	1 L	6
--------	----	-----	---

SCHEDA TECNICA



5 L	2
-----	---

Formulazione	Concentrato micro-emulsionabile
Codice	051-250 250 ml 051-011 litro 051-05 5 litri

DILUIZIONE		
TARGET	ml PRODOTTO/m ²	%
	0,04	0,4
	0,08	0,8
	7,5	1,5

IMPREGNANTE ANTITARLO



COMPOSIZIONE:

- PERMETRINA.....0,26 %

SCHEDA TECNICA

Formulazione: Liquido pronto uso
Codice: 760-05

Antitarlo Pronto uso.

Prodotto biocida a base di permetrina utile per il trattamento delle più comuni specie di **insetti xilofagi**.

La microemulsione del principio attivo garantisce una profonda penetrazione del legno per un rapido controllo degli infestanti.

TARGET:

- capricorno delle case (*Hyloterpes bajulus*);
- anobidi (*Anobium punctatum*);
- termiti (*Reticulitermes sp.*)

UTILIZZO:

L'applicazione del prodotto sulla superficie del legno pulito può essere fatta a pennello/ruolo o con irroratori a bassa pressione. Dopo l'applicazione asciuga in circa 1 ora.



TARGET	RESA ml PRODOTTO/m ²
xilofagi	200 - 300



**APPLICAZIONE OTTIMALE
CON TARLIGUN
SIRINGA PROFESSIONALE DOSATA PAG 117**

MADE IN ITALY

DEVICE SC-15[®]

LARVE DI 

COMPOSIZIONE:

- DIFLUBENZURON.....13,9%

SCHEDA TECNICA

Formulazione: Sospensione concentrata
Codice: 620-01

Larvicida liquido concentrato a base di **DIFLUBENZURON**, che agisce contro gli stadi larvali di zanzare e mosche.

UTILIZZO:

Per il controllo delle larve di zanzara il prodotto va applicato direttamente nei potenziali focolai di riproduzione e di sviluppo alle seguenti dosi:

Quantità prodotto	
acque chiare	170-350 ml/Ha
acque sporche	350-700 ml/Ha

Per il controllo delle larve di mosca applicare 35-70 ml/10 m² di prodotto in corrispondenza dei cumuli di letami o sostanze organiche.





MOSQUITO CHIP è un innovativo prodotto posizionabile in qualsiasi deposito temporaneo o permanente di acqua naturale o artificiale, utile per prevenire o controllare eventuali infestazioni.

MOSQUITO CHIP è composto da un supporto a lento rilascio ed un principio attivo efficace contro le larve di zanzara: il **PIRIPROXIFEN**.

Il Piriproxifene, rilasciato dalla chip, è un inibitore della crescita **attivo già a bassissime dosi per contatto o ingestione** che interrompe il normale ciclo di sviluppo delle forme giovanili di zanzara.

Una sola chip è in grado di inibire lo sviluppo di larve di zanzare per tre mesi, consentendo così di ridurre il numero di trattamenti necessari, mantenendo un'elevata efficacia.

COMPOSIZIONE:  <ul style="list-style-type: none"> PIRIPROXIFEN.....0.027% GERANILO0.00008% 	
SCHEDA TECNICA 	
Formulazione	Microfilm insetticida su supporto ceramico
Codice	623



MANTIENE L'EFFICACIA, RIDUCE IL LAVORO

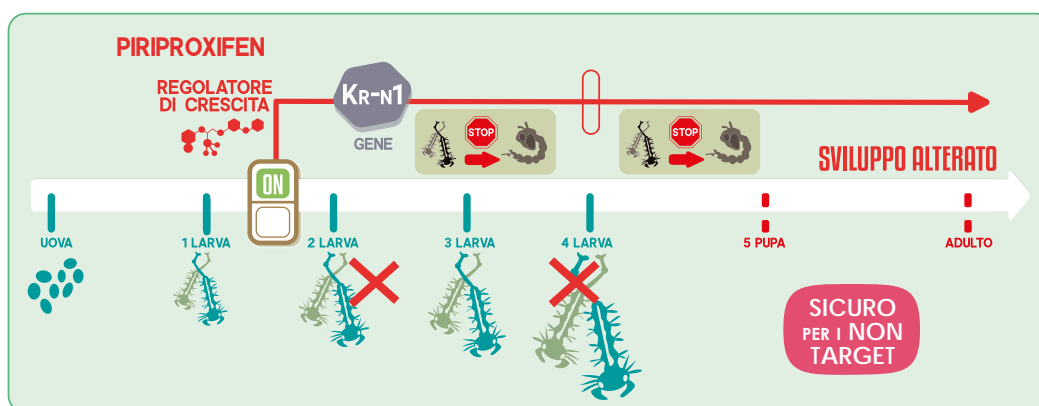

Il supporto di MOSQUITO CHIP ha un alto peso specifico che fa precipitare il prodotto sul fondo dell'accumulo d'acqua, evitando così eventuali dilavamenti accidentali. La chip, dopo essersi posizionata, **rilascia lentamente e per tre mesi** una piccolissima dose di principio attivo, in grado di proteggere un volume d'acqua fino a 20 litri.

Sicuro per le persone e gli animali ed in genere per tutti i vertebrati, Mosquito chips può essere **utilizzato sia dal professionista, sia all'occorrenza dal non professionista** in piena sicurezza.

UTILIZZO:

Posizionabile in vasi e sottovasi, piccoli o grandi accumuli d'acqua, MOSQUITO CHIP interrompe il ciclo riproduttivo delle zanzare, impedendo a seconda dello stadio di sviluppo considerato:

- la schiusa delle uova;
- l'impupamento delle larve;
- lo sfarfallamento degli adulti.

CARATTERISTICHE:

- 1 chips fino a 20 litri d'acqua da trattare;
- **riduce il numero dei trattamenti** (3 mesi di copertura);
- **uso professionale e non professionale,**

TARGET:

- **LARVE DI DITTERI CULICIDI**

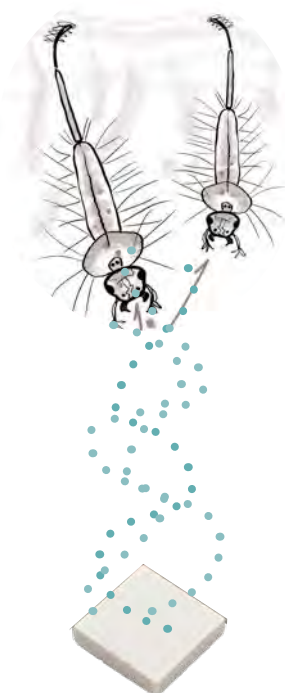

RILASCIO START & STOP

PRINCIPIO ATTIVO

SUPPORTO A LENTO RILASCIO

1 CHIP FINO A 20 LITRI D'ACQUA

PRONTO USO

PRODOTTO IN FASE
DI REGISTRAZIONE

MOSQUITO TRAP®

LARVE E ADULTI



NEW



- PIRIPROXIFEN12,8%
- PERMETRINA8,46%
- TETRAMETRINA0,85%



SCHEDA
TECNICA



12 x 12,5 x 22 cm

Ovitrappola attivata

Codice 624

Mosquito Trap® crea un **PUNTO DI CONTROLLO** delle zanzare agendo sul loro **STADIO LARVALE** e su quello **ADULTO** grazie alla **superficie interna attivata** con *permetrina* e *tetrametrina*.

Trappola progettata appositamente per ricreare un ambiente di coltura per le zanzare il più attrattivo possibile e **BLOCCARNE LO SVILUPPO DELLA POPOLAZIONE**.

INSTALLAZIONE:

Mosquito Trap® deve essere posizionata nelle **AREE OMBROSE** dei giardini o dei porticati: 2 trappole installate strategicamente a 10 metri una dall'altra coprono un'area di circa **200 m²**.

È anche possibile appendere la trappola ai rami degli alberi tramite l'apposito aggancio.

L'esca biologica già contenuta all'interno permetterà di ricreare l'ambiente ideale per l'ovodeposizione, invitando le zanzare ad entrare all'interno della trappola.

BASTA AGGIUNGERE UNA CHIP (cod.623) per eliminare le larve di zanzara grazie al Piriproxifene rilasciato nell'acqua contenuta nella trappola.

CARATTERISTICHE:

- **SICURO** per l'uomo, gli animali domestici, pesci, uccelli e in generale su tutti i non target;
- forma e contenuto fortemente attrattivi per le zanzare;
- semplicissima installazione e utilizzo.

TARGET:

- **LARVE DI DITERI CULICIDI**

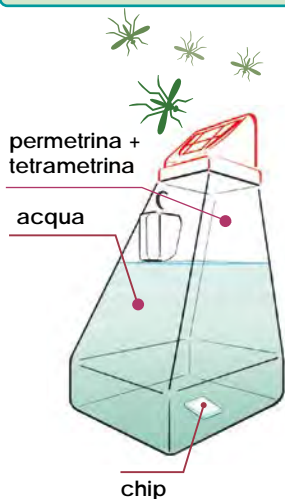

3 MESI DI
PROTEZIONE,
100 m²





SOSPENSIONE
CONCENTRATA

LARVICIDA BIOLOGICO ad uso civile attivo contro le larve di zanzare che agisce per ingestione.

BIOLOGICO

L'azione abbattente è svolta dalle endo-tossine prodotte dal **bacillo BTI** (*Bacillus thuringiensis var. israelensis*); queste vengono liberate e agiscono **esclusivamente nell'apparato digerente degli insetti bersaglio**, provocandone la morte entro 12-18 ore dall'ingestione.

Aquabac® è un prodotto innocuo per persone, pesci o altri animali, l'azione abbattente è limitata alle sole larve di zanzara.

Per il suo **ELEVATO GRADO DI SICUREZZA** rispetto alle specie non target, Aquabac® può essere impiegato anche in acque a stretto contatto l'uomo, gli animali domestici e la fauna selvatica.

Formati:

- AQUABAC XT: sospensione concentrata;
- AQUABAC 200g: granuli a lento rilascio, efficaci fino a 3-4 settimane a seconda delle condizioni meteo.

UTILIZZO:

Il BTI può essere impiegato in acque stagnanti o correnti, accumuli di acqua permanenti (stagni, bacini artificiali o naturali, paludi) o temporanei (acque reflue, acquitrini, canali irrigui, risaie, pozzanghere, caditoie e chiusini).

Quantità prodotto/caditoia	
Liquido	1,25 ml
Granuli	6 -10 g



GRANULI A LENTO
RILASCIO

AQUABAC XT - COMPOSIZIONE:

- BTI SIEROTIPO H14
1200 UTI/MG.....8%

SCHEDA TECNICA 

10 L 1

Formulazione Sospensione concentrata

Codice 621-SC-10

AQUABAC 200G - COMPOSIZIONE:

- BTI SIEROTIPO H14
200 UTI/MG.....2,86%

SCHEDA TECNICA 

18,2 Kg 1

Formulazione Granuli a lento rilascio

Codice 622-GR-18



CON
AMARICANTE

10 COMPRESSE
DA 1 g

LARVICIDA IN COMPRESSE a rapido rilascio, Proxilar agisce sugli stadi larvali delle zanzare (*Culex pipiens*, *Aedes albopictus*, *Ochlerotatus caspius*...) grazie al suo principio attivo regolatore di crescita (pyriproxyfen).

Proxilar **agisce in poche ore sulle larve presenti**, impedendone il corretto sviluppo in zanzara adulta.

Proxilar si scioglie in pochi secondi dall'applicazione, controllando eventuali infestazioni in corso e proteggendo i ristagni d'acqua per **3 settimane** da nuove infestazioni.

La pratica formulazione in compresse permette una semplice applicazione del prodotto in tombini, caditoie, bocche di lupo e ristagni d'acqua in genere in pochi secondi e senza necessità di attrezzature particolari.

COMPOSIZIONE:

- PYRIPROXYFEN PURO0,5%
- DENATONIO BENZOATO0,001%

SCHEDA TECNICA 

10 g 64

Formulazione Compresse pronto uso

Codice 625

BREAK-DOWN MOSCHE ACQUA WG



NEW

COMPOSIZIONE:

- IMIDACLOPRID10%
- Z-9-TRICOSENE0,1 %

500 g 6

SCHEDA TECNICA

Formulazione granuli idro-dispersibili

Codice 620-500

ESCA IN GRANULI DILUIBILI IN ACQUA per il controllo di tutte le specie di mosche.

BREAK-DOWN Mosche Acqua WG agisce per contatto e ingestione permettendo un rapido contenimento delle infestazioni causate dalle mosche.



BREAK-DOWN MOSCHE GRANULI



NEW

COMPOSIZIONE:

- ACETAMIPRID.....0,5%
- Z-9-TRICOSENE.....0,06 %

400 g 12

SCHEDA TECNICA

Formulazione granuli

Codice 072-400

ESCA INSETTICIDA GRANULARE pronto uso utilizzabile nei piani di controllo delle mosche.

Speciale formulazione con doppio effetto attrattivo sia alimentare che sessuale ad alto effetto abbattente agisce sia per ingestione che per contatto.

Utilizzabile tal quale, Squash esca mosche va distribuito sulle superfici abitualmente frequentate dalle mosche.

PRODOTTO UTILIZZABILE IN PRESENZA DI ANIMALI.

La presenza dell'amaricante Denatonio benzoato riduce i rischi di ingestione accidentale da parte di bambini o di persone inconsapevoli.



PRODOTTO UTILIZZABILE IN PRESENZA DI ANIMALI

SQUASH MICROGRANULI



NEW

COMPOSIZIONE:

- ACETAMIPRID.....0,2%

400 g 12

SCHEDA TECNICA

Formulazione microgranuli

Codice 634

Prodotto pronto all'uso in granuli da distribuire nelle zone potenzialmente frequentate delle formiche (*Lasius niger*), blatte, pesciolini d'argent e ragni. EFFICACIA COMBINATA PER CONTATTO E PER INGESTIONE.

CARATTERISTICHE:

- **Microgranuli** senza emissione di polveri.
- **Alta appetibilità:** la formulazione a base di zucchero aiuta ad attirare gli insetti striscianti sull'esca.
- **Efficace effetto a catena:** le proprietà di lento rilascio del principio attivo consentono alle formiche di diffondere l'esca in tutta la colonia (alimentazione bocca a bocca tramite "stomaco sociale").
- **Applicazione flessibile:** Applicazione mediante spandimento, irrigazione o spruzzatura per uso interno ed esterno.

TARGET:

- *Lasius niger*;
- *Blattella germanica*, *Blatta orientalis*, *Periplaneta americana*;
- pesciolini d'argento;
- ragni.



400 g PRONTO USO

Quantità prodotto	
dispersione	20 g/m ² in strato sottile
spray	100 g granuli/ L
Irrigazione per il controllo dei formicai solo per uso esterno	20 g granuli/ L 1L/m ²



SQUASH FORMICHE

NEW



PRONTO
USO

10 g.

Esca pronta all'uso da posizionare sui percorsi delle formiche, disponibile in appositi **BOX DISPENSATORI** che lo preservano dagli agenti esterni (pioggia, vento, animali, bambini) o in forma di **SIRINGA CARICATA A GEL**.

CARATTERISTICHE:

- **Controllo completo** delle infestazioni: elimina l'intera colonia, inclusa la regina, larve e operaie di tutte le comuni formiche domestiche.
- **Eccellente appetibilità:** la combinazione di fonti alimentari naturali (fruttosio e gel a base di acqua) è molto attrattiva per le formiche.
- **Efficace effetto a catena:** l'azione lenta del principio attivo consente alle formiche di diffondere l'esca in tutta la colonia.

TARGET:

- *Lasius niger*,
- *Linepitema humile*,
- *Tapinoma erraticum*,
- *Tetramorium immigrans*



COMPOSIZIONE:

- ACETAMIPRID.....0,1%



SCHEDA TECNICA

2
pz

12
pz

Formulazione gel in box 10 g

Codice 635



10
pz

Formulazione gel in siringa

Codice 636



SQUASH BLATTE

NEW



PRONTO
USO

4 g.

Esca pronta all'uso in GEL per il controllo completo di scarafaggi (tutte le specie, le età, maschi e femmine).

SQUASH Blatte contiene **Acetamiprid**, sostanza attiva di nuova generazione (neo-nicotinoide): il prodotto agisce per contatto ed ingestione sulla trasmissione nervosa a livello post-sinaptico.

CARATTERISTICHE:

- **Attrattività:** SQUASH Blatte contiene sostanze alimentari+additivi che attraggono gli insetti fino ad 1 m di distanza.
- **Efficacia:** Prove pratiche d'uso hanno dimostrato che si ottiene l'eliminazione dell'intera popolazione di blatte dopo circa 5-6 giorni dall'applicazione.
- **Stabile ed attivo per molte settimane.**
- **Non trasuda, non cola, non macchia e non si secca.**

TARGET:

- *Blattella germanica*,
- *Periplaneta americana*,
- *Blatta orientalis*,
- *Supella longipalpa*,
- *Polyphaga aegyptiaca*.



COMPOSIZIONE:

- ACETAMIPRID PURO.....1%



SCHEDA TECNICA

2
pz

12
pz

Formulazione gel in box 4 g

Codice 638



10
pz

Formulazione gel in siringa

Codice 637



COMPOSIZIONE:

IMIDACLOPRID PURO...0,01%

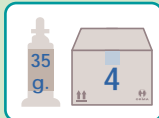

SCHEDA TECNICA



Formulazione Gel pronto uso

Codice 602

Gel insetticida pronto uso specifico per le formiche.

UTILIZZO:

Distribuire il gel in goccia o linea vicino al percorso delle formiche e nei punti di entrata nel nido.

PROTEGGI
L'ESCA CON
I GEL BOX®

FOVAL GEL PLUS SCARAFAGGI®



COMPOSIZIONE:

IMIDACLOPRID PURO...2,15%

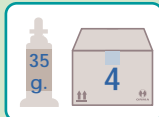

SCHEDA TECNICA



Formulazione gel pronto uso

Codice 601

Gel insetticida pronto all'uso, efficace contro le ninfe e gli adulti di blatte.

TARGET:

- BLATELLA GERMANICA, BLATTA ORIENTALIS, SUPELLA LONGIPALPA, PERIPLANETA AMERICANA

UTILIZZO:

Disinfestazione di case, ospedali, bar, ristoranti, alberghi, mezzi di trasporto, industrie alimentari.

PROTEGGI
L'ESCA CON
I GEL BOX®

PISTOLA PER GEL

ACCESSORIO GEL



SCHEDA TECNICA



Codice 605

Erogatrice di precisione per uso professionale.

Velocizza il lavoro di messa in opera del gel.

Compatibile con siringhe da:

- 30 grammi
- 35 grammi

EROGAZIONE
+ PRECISA

GEL BOX®

ACCESSORIO GEL



d=60 mm - h=15 mm



SCHEDA TECNICA

Codice 139 nero
139-T trasparente

Contenitore per esca insetticida sia in forma di gel che granulare dotato di pratico adesivo per il fissaggio alle superfici.

Ruotando il coperchio si può regolare l'apertura degli ingressi.

Disponibile nero o trasparente.

PUNTI ESCA
PROTETTI



TRANSPYR® PU



Transpyr PU® è un **INSETTICIDA PRONTO USO** a base di piretro naturale e 1-R-trans-fenotrina a **rapidissima azione abbattente**.

TARGET:

- **INSETTI VOLANTI:** mosche e moscerini, ecc.
- **INSETTI STRISCIANTI:** scarafaggi (*blatta* e *blattella*)

UTILIZZO:

Interventi mirati su superfici lisce e porose, nei punti di annidamento quali crepe, battiscopa, angoli e fessure, sotto il mobilio, ecc.

Tramite irrorazione con pompa o **TERMONEBBIOGENI**.

**UTILIZZABILE
NELLA FILIERA
ALIMENTARE**



**PRONTO
USO**

**USALO CON
MINI FOG:
COD. 711, PAG.**

COMPOSIZIONE:

- 1-R-TRANS-FENOTRINA...0,2%
- ESTRATTO DI PIRETRO 50%.....0,2%



Formulazione	Liquido pronto uso
Codice	081-01 1 litro 081-05 5 litri

RESA		
TRATTAMENTO	ml PRODOTTO/m ⁿ	%
termonebbiogeni	1 ml/m ³	p.u.
superfici non porose	40 ml/m ²	p.u.
superfici porose	66,6 ml/m ²	p.u.



TOXOLIN SUPER®



Toxolin Super® è un insetticida **pronto uso** a base di estratto di Piretro naturale e Tetrametrina in **soluzione di olio minerale paraffinato**. Ad azione snidante e abbattente.

TARGET:

- **INSETTI VOLANTI:** mosche, zanzare, vespe, moscerini, ecc.
- **INSETTI STRISCIANTI:** scarafaggi, formiche, pulci, zecche, cimici, ragni, pesciolini d'argento, ecc.

UTILIZZO:

- Trattamenti con **termonebbiogeno**: forma una nebbia densa ed uniforme **senza richiedere ulteriore aggiunta di additivi**.

Ideale per l'uso con il nostro Mini Fog.

- Disinfestazione di abitazioni, alberghi, ristoranti, comunità, ospedali, depositi, industrie alimentari, ambienti rurali, stalle, ecc.

**PRONTO
USO**



**USALO CON
MINI FOG:
COD. 711, PAG.**

COMPOSIZIONE:

- ESTRATTO DI PIRETRO 25%.....1,2%
- TETRAMETRINA PURA.....0,6%
- PIPERONIL BUTOSSIDO.....5,0%

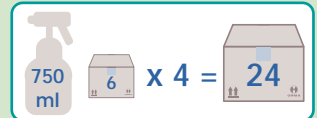

Formulazione	Liquido pronto uso
Codice	071-750 750 ml 071-05 5 litri

RESA		
TRATTAMENTO	ml PRODOTTO/m ⁿ	%
in aria	0,6 ml/m ³	p.u.
superfici	20 ml/m ²	p.u.



COMPOSIZIONE:

- CIPERMETRINA 40/60 PURA.....0,20%
- ESTRATTO DI PIRETRO 50%.....0,02%

SCHEDA TECNICA

500 ml

Formulazione Liquido pronto uso

Codice 036-500

Insetticida pronto all'uso a base di cipermetrina e piretro che agisce per ingestione e contatto, e con effetto snidante, abbattente.

La combinazione dei due principi attivi garantisce al formulato un **ampio spettro d'azione** ed anche una buona residualità.

TARGET:

- INSETTI STRISCIANTI:**
 - scarafaggi,
 - formiche,
 - pesciolini d'argento,
 - ragni,
 - scorpioni,
 - acari,
 - cimici dei letti,
 - pulci,
 - zecche
- INSETTI VOLANTI:**
 - vespe,
 - calabroni,
 - zanzara comune,
 - zanzara tigre,
 - mosca domestica,
 - cimici,
 - cimici asiatiche,
 - tarme dei tessuti.

CARATTERISTICHE:

KILL-ONE può essere impiegato per il controllo degli infestanti in:

- **AMBIENTI DOMESTICI;**
- **AMBIENTI CIVILI**, compresi magazzini e depositi di merci alimentari (purché adeguatamente sigillate o vuoti), ambienti industriali in genere;
- **AREE VERDI** urbane, pubbliche e private e trova ampia applicazione nel controllo delle zanzare all'interno delle aree verdi.



AD AMPIO SPETTRO DI TARGET



COMPOSIZIONE:

- ESTRATTO DI PIRETRO 25%.....0,12%
- PERMETRINA.....0,62%
- PIPERONIL BUTOSSIDO...0,20%

SCHEDA TECNICA

750 ml x 4 =

Formulazione Liquido pronto uso

Codice 074

PermeCID PU® è un insetticida **pronto uso in emulsione acquosa** a base di estratto di Piretro naturale (*Chrysanthemum cinerariaefolium*) e Permetrina ad elevata azione abbattente.

TARGET:

- **INSETTI VOLANTI:** mosche, zanzare, vespe, moscerini, ecc.
- **INSETTI STRISCIANTI:** scarafaggi, formiche, pulci, acari, zecche, cimici, ragni, pesciolini d'argento, ecc.

UTILIZZO:

Interventi mirati all'interno dei punti di annidamento: crepe, fessure, battiscopa.

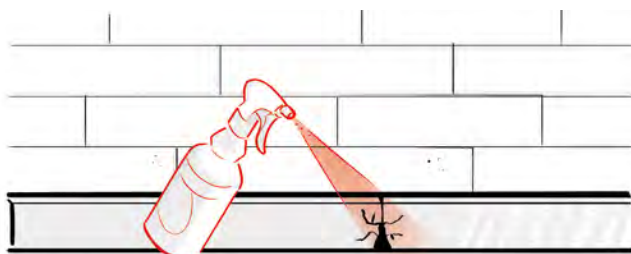

PRONTO USO

RESA		
TARGET	ml PRODOTTO/m ²	%
	10	p.u.
	13	p.u.



CIFUM 7.2[®]

SICURO



60 g 30 g

SENZA FIAMMA



120 g

PRONTO USO

Insetticida fumogeno a base di Cifenotrina con un'ELEVATA AZIONE ABBATTENTE, che **rimane invariata sia che si tratti di insetti volanti sia di insetti striscianti**.

La modalità di accensione di questo fumogeno è di tipo a **innesco senza produzione di fiamma**.

TARGET:

- **INSETTI VOLANTI:** mosche, zanzare, vespe, moscerini, ecc.
- **INSETTI STRISCIANTI:** scarafaggi, formiche, pulci, zecche, cimici, ragni, pesciolini d'argento, ecc.

UTILIZZO:

Cifum 7.2[®] è particolarmente indicato per il trattamento di ambienti civili e industriali, depositi di materie prime e capannoni industriali.

VOLUME TRATTABILE

Barattolo	Insetti volanti e striscianti
30 g	90 m ³
60 g	180 m ³
120 g	360 m ³

COMPOSIZIONE:

- CIFENOTRINA.....3,0%

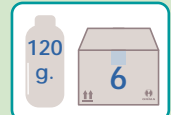
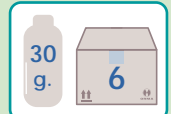

Formulazione	Fumogeno
	089-30 (30 g)
Codice	089-60 (60 g)
	089-120 (120 g)



DOBOL[®] 100 g

SICURO



PRONTO USO

Insetticida fumogeno a base di Cifenotrina con un'elevata azione abbattente.

La modalità d'innesco avviene per idro-reazione, cioè **senza combustione**, il che lo rende **sicuro** in ambienti sensibili contenenti ad esempio materiali infiammabili.

TARGET:

- **INSETTI VOLANTI:** mosche, zanzare, vespe, moscerini, ecc.
- **INSETTI STRISCIANTI:** scarafaggi, formiche, pulci, zecche, cimici, ragni, pesciolini d'argento, ecc.

UTILIZZO:

Dobol[®] ha un'azione **penetrante**, e quindi di assoluta efficacia contro quegli infestanti che si annidano in anfratti o crepe.

Dobol[®] **NON GENERA DEPOSITI, ODORI E NON MACCHIA**, favorendo così il trattamento di ambienti contenenti materiali sensibili come libri, moquette, quadri, tendaggi.

COMPOSIZIONE:

- CIFENOTRINA.....7,2%

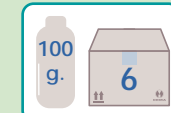

Formulazione	Fumogeno
Codice	088-100

VOLUME TRATTABILE

barattolo	insetti volanti	insetti striscianti
100 g	1700 m ³	700 m ³





• CIPERMETRINA PURA 40/60.....8,0%
 • ESTRATTO DI PIRETRO 50%.....0,02%

20 g

12

SCHEDA TECNICA

Formulazione Fumogeno

Codice **090-20**

Cyperfum® è un **insetticida fumigante pronto uso** per ambienti civili ed industriali attivo contro insetti volanti e striscianti **senza combustione**.

Cyperfum® una volta attivato genera un intenso fumo in grado di diffondere i principi attivi, la CIPERMETRINA e l'ESTRATTO DI PIRETRO, in modo uniforme nello spazio oggetto dell'applicazione.

La minuscola dimensione delle particelle insetticide permette di trattare anche i più reconditi spazi quali fessure, crepe o intercapedini.

CARATTERISTICHE:

Il fumo viene prodotto per **idroreazione**, senza alcuna **fiamma** o emissione di gas come nel caso di sistemi più tradizionali.

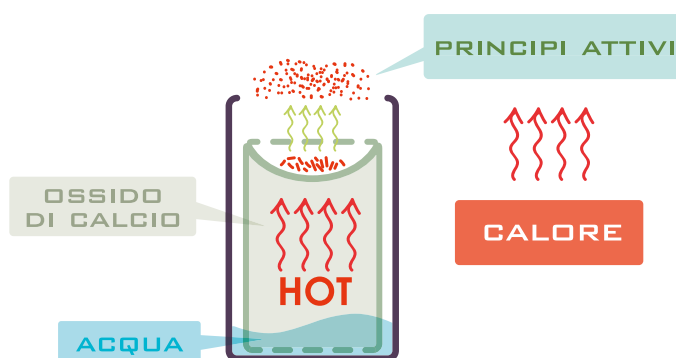
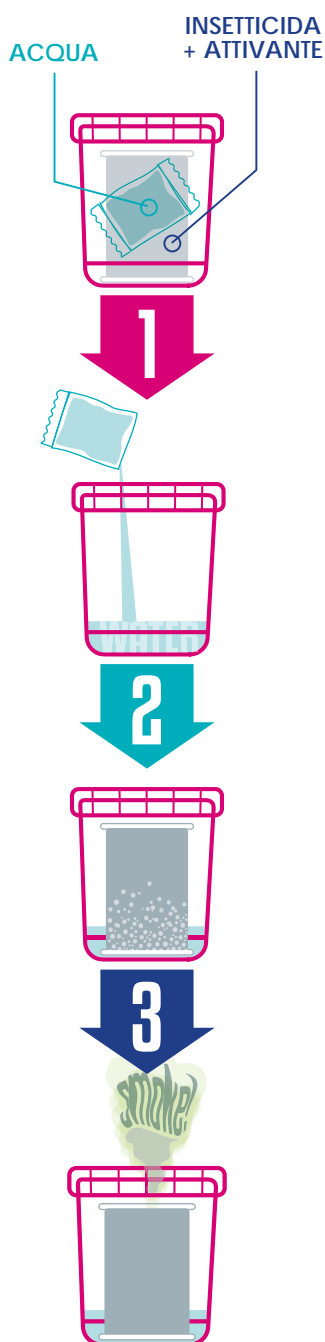

Cyperfum® **NON LASCIA MACCHIE O DEPOSITI** su mobili, oggetti e suppellettili, indipendentemente dall'ambiente trattato.

La confezione include:

- bustina con l'acqua;
- barattolo con insetticida.

**RISPARMIA
TEMPO IN MODO
PROFESSIONALE**

VOLUME TRATTABILE		
dose	insetti volanti	insetti striscianti
20 g	250-340 m ³	110-140 m ³



SICURO

**A IDRO
REAZIONE**



**TUTTO INCLUSO:
ANCHE L'ACQUA
PER LA REAZIONE**



BIO-DUST®

MADE IN ITALY

NEW



BIO-Dust® è un insetticida in polvere pronto all'uso, a base di Cipermetrina caratterizzato da un elevato potere abbattente e snidante.

TARGET:

- INSETTI STRISCIANTI
- INSETTI VOLANTI

UTILIZZO:

Indicato sia all'interno sia all'esterno, per il trattamento di abitazioni (cucine, scantinati, davanzali, marciapiedi, ecc.), di giardini, delle zone perimetrali degli edifici, di nidi di formiche visibili sui prati o sotto la vegetazione, di aree adiacenti alle case o di ambienti civili, **per creare una barriera preventiva.**

Adatto per il trattamento di **ZONE A RISCHIO ELETTRICO.**

Il prodotto va applicato spargendo la polvere con un apposito **polverizzatore** o direttamente con il flacone con tappo spargitore negli interstizi o nei siti nei quali potrebbero trovarsi insetti bersaglio.



• CIPERMETRINA PURA...0,25%
• DENATONIO
BENZOATO.....0,001%

SCHEDA TECNICA

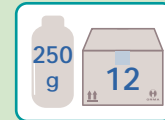
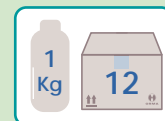

Formulazione	Insetticida in polvere PU	
Codice	077	1 Kg
	077-250	250 g

4 SETTIMANE DI DURATA

A BASE DI CIPERMETRINA



SOTTOZERO®

MADE IN ITALY



Spray pronto uso non residuale, consente trattamenti localizzati esclusivamente abbattenti a **BASSISSIMO IMPATTO AMBIENTALE.**

Contiene una miscela di gas refrigeranti, in grado di abbassare repentinamente la temperatura in un punto specifico.

Gli insetti colpiti si fermano istantaneamente e vengono soppressi per shock termico.

TARGET:

- INSETTI STRISCIANTI
- VESPE

CARATTERISTICHE:

- agisce per **shock termico**;
- non macchia;
- non sporca.



Formulazione	Aerosol	
Codice	110	

NON MACCHIA, NON SPORCA



SENZA PRINCIPI ATTIVI



COMPOSIZIONE:

- ESTRATTO DI PIRETRO 50%.....0,1%
- PERMETRINA.....0,3%
- PIPERONIL BUTOSSIDO.....2,3%

750 ml 12

SCHEDA TECNICA

Formulazione Aerosol

Codice 057

Insetticida spray pronto uso a base di Permetrina, studiato per abbattere rapidamente vespe e calabroni.

Grazie alla speciale valvola che ne potenzia l'erogazione sino ad una **GITTATA DI 5 METRI**, è possibile il trattamento dei nidi normalmente difficili da raggiungere.

TARGET:

- VESPE E CALABRONI

CARATTERISTICHE:

agisce **per contatto** e la sua buona residualità **impedisce la re-infestazione** dei luoghi trattati.

Vespajet® è efficace contro vespe, calabroni e altri insetti molesti che si annidano nei posti più disparati (grondaie, cassonetti delle serrande avvolgibili, sotto i davanzali, tra le travi di sostegno dei tetti, nei solai, lungo le pensiline, cavità, fessure o crepe dei muri).



COMPOSIZIONE:

- TETRAMETRINA.....0,26%
- PERMETRINA.....0,42%
- PIPERONIL BUTOSSIDO.....1,0%

750 ml 12

SCHEDA TECNICA

Formulazione Aerosol

Codice 095-750

Insetticida spray pronto uso a base di Permetrina e Tetrametrina, abbattente e residuale.

La speciale valvola ne potenzia l'erogazione sino ad una **GITTATA DI 5 METRI**.

TARGET:

- FAVI DI VESPE E CALABRONI

CARATTERISTICHE:

- **SI TRASFORMA IN SCHIUMA** una volta colpito il nido, intrappolando e abbattendo in pochi secondi gli insetti.

Con Vespajet Schiuma® è possibile il trattamento dei nidi normalmente difficili da raggiungere.





NEW SPRAYMASTER®

MADE IN ITALY



Insetticida spray pronto uso a base di estratto di Piretro (*Chrysanthemum cinerariaefolium*) e Permetrina, sinergizzati con Piperonil Butossido, dall'elevata azione **abbattente e residuale**.

TARGET:

- **INSETTI VOLANTI:** mosche, zanzare, zanzara tigre, ecc.
- **INSETTI STRISCIANTI:** scarafaggi, formiche, cimici, pulci, tarme dei tessuti, ecc.
- **ACARI DELLA POLVERE.**

**AD AMPIO SPETTRO
DI TARGET**

COMPOSIZIONE:	
• ESTRATTO DI PIRETRO 50%.....	0,10%
• PERMETRINA.....	0,22%
• PIPERONIL BUTOSSIDO....	0,80%



SCHEDA TECNICA

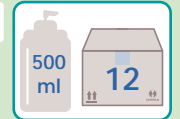

Formulazione	Aerosol
Codice	056



NEW SPRAYMASTER® ONE-SHOT

MADE IN ITALY



L'insetticida New Spraymaster® dotato di una **particolare valvola** che permette lo **SVUOTAMENTO TOTALE** della bombola una volta attivata.

Una bombola da 150 ml è da utilizzare in **ambienti dai 30 fino ai 100 m³**.



**AD AMPIO SPETTRO
DI TARGET**

COMPOSIZIONE:	
• ESTRATTO DI PIRETRO 50%.....	0,10%
• PERMETRINA.....	0,22%
• PIPERONIL BUTOSSIDO....	0,80%



SCHEDA TECNICA

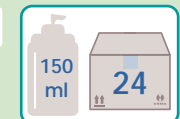

Formulazione	Aerosol a svuotamento totale
Codice	056-ST



PYREMOX®

MADE IN ITALY



Insetticida spray pronto uso a base di estratto di Piretro e Tetrametrina ad alto potere abbattente.

TARGET:

- **INSETTI VOLANTI:** mosche, tignole, zanzara, zanzara tigre, ecc.
- **INSETTI STRISCIANTI:** scarafaggi, formiche, ecc.

Pyremox® si utilizza in bar, ristoranti, ospedali, caserme, allevamenti, cucine, mense e all'esterno sulle piante ornamentali e siepi per la **lotta alle zanzare**.

COMPOSIZIONE:	
• ESTRATTO DI PIRETRO 50%.....	0,20%
• TETRAMETRINA.....	0,45%
• PIPERONIL BUTOSSIDO.....	3,0%



SCHEDA TECNICA



Formulazione	Aerosol
Codice	055

Un SISTEMA AUTOMATICO sviluppato per rendere **PROTETTI E ACCOGLIENTI** gli SPAZI INTERNI aperti al pubblico:

- Innalza una barriera contro il problema di insetti fastidiosi e pericolosi per la salute come **MOSCHE E ZANZARE**.
- **DISINFETTA** l'ambiente con Air control® Sanitizer PMC.
- Elimina il fastidio di **ODORI SGRADREVOLI** con la linea di profumi Air Control® Classic e Air Control® Plus.

Il sistema si compone di:

- un **DISPENSER AUTOMATICO** temporizzato in cui viene inserita:
- una **BOMBOLA** da 250 ml **AEROSOL** con **valvola dosata** che può essere:

- INSETTICIDA
- DISINFETTANTE
- DEODORANTE

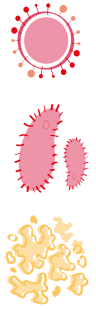

DISINFETTANTI:

- **AIR CONTROL® SANITIZER**

DEODORANTI:

- **AIR CONTROL® CLASSIC**
- **AIR CONTROL® PLUS**

DISPENSER AUTOMATICO
A PAG. 151

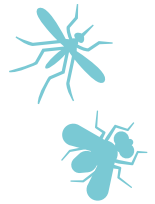

INSETTICIDI:

- **AIR CONTROL® S**
- **DISTAIR® S**

FINO A
3.000
SPRUZZI





DISTAIR S®

MADE IN ITALY



cupola europea

Insetticida a base di **Piretro naturale** da utilizzare con appositi **DIFFUSORI AUTOMATICI ELETTRONICI** dall'effetto abbattente e repellente.

TARGET:

- **INSETTI VOLANTI:** mosche, tignole, zanzara, zanzara tigre, ecc.

COPERTURA:

Ambienti interni, fino a **30 m²**.

Distair S® è adatto per la disinfestazione di locali domestici e civili (es. abitazioni, ambienti di soggiorno, servizi igienici, sale riunione, scuole, comunità, mense, negozi, laboratori, magazzini, industrie alimentari, hotel, ristoranti, bar, caserme, maneggi, scuderie, ricoveri per animali, mezzi di trasporto quali navi, aerei, treni, autobus, camper, ecc). L'effetto repellente dell'estratto di piretro può aiutare a **prevenire l'infestazione** dei locali trattati da parte degli insetti.

Distair S® viene rilasciato ad intervalli regolari programmati da 7,5 a 30 minuti in quantitativi molto ridotti, assicurando in questo modo una costante protezione dagli insetti. Una bombola da 250 ml lasciata in funzione per 24 ore al giorno ad un tempo di intervallo di 15 minuti dura fino a **4 SETTIMANE**.

Ogni bombola eroga fino a 3.000 spruzzi.

PRECAUZIONI PER L'IMPIEGO:

gli alimenti non coperti, preparati o in preparazione, devono essere posti a più di **3 metri** di distanza dalla bombola. Registrazione N. 19.781 del Ministero della Salute.

AUTORIZZATO DAL MINISTERO PER L'USO CON I DIFFUSORI AUTOMATICI.

Disponibili anche:

- bombole con **CUPOLA STANDARD AMERICANA**;
- con **DIFFERENTI SPRUZZATORI**.

Possiamo fornire bombole perfettamente compatibili con qualsiasi diffusore presente sul mercato.



cupola americana

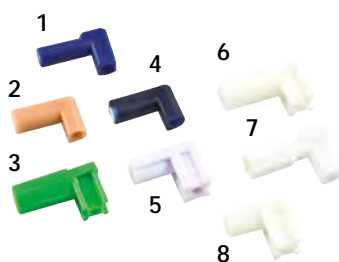

spruzzatori disponibili su richiesta

COMPOSIZIONE:

- ESTRATTO DI PIRETRO 50%.....2,0%
- PIPERONIL BUTOSSIDO.....10%



SCHEDA TECNICA

250 ml x 8 = 48

Formulazione Aerosol

Codice 028

3000 SPRUZZI



1 bombola



funzionamento 8 ore/giorno



attivazione ogni 15 min



= 3 MESI DI DURATA

3000 SPRUZZI



1 bombola



funzionamento 24 ore



attivazione ogni 15 min



= 4 SETTIMANE DI DURATA



AUTORIZZAZIONE MINISTERIALE PER L'USO NEI DISPENSER AUTOMATICI



COMPOSIZIONE:

• ESTRATTO DI PIRETRO 50%.....	3,5%
• PIPERONIL BUTOSSIDO.....	1,6%

SCHEDA
TECNICA

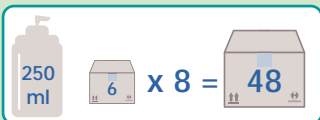

Formulazione Aerosol

Codice 020

Insetticida a base di **Piretro naturale** da utilizzare con appositi **DIFFUSORI AUTOMATICI ELETTRONICI** dall'effetto abbattente e repellente.

TARGET:

- **INSETTI VOLANTI:** mosche, tignole, zanzara, zanzara tigre, ecc.

COPERTURA:

Ambienti interni, fino a **45 m²**.

Air Control S® è adatto per la disinfestazione di locali domestici e civili (es. abitazioni, ambienti di soggiorno, servizi igienici, sale riunioni, scuole, comunità, mense, negozi, laboratori, magazzini, industrie alimentari, hotel, ristoranti, bar, caserme, maneggi, scuderie, ricoveri per animali, mezzi di trasporto quali navi, aerei, treni, autobus, camper, ecc). L'effetto repellente dell'estratto di piretro può aiutare a **prevenire l'infestazione** dei locali trattati da parte degli insetti.

Air Control S® viene rilasciato ad intervalli regolari programmabili da 7,5 a 30 minuti in quantitativi molto ridotti, assicurando in questo modo una costante protezione dagli insetti. Una bombola da 250 ml lasciata in funzione per 24 ore al giorno ad un tempo di intervallo di 15 minuti dura fino a **4 SETTIMANE**.

Ogni bombola eroga fino a 3.000 spruzzi.

PRECAUZIONI PER L'IMPIEGO:

gli alimenti non coperti, preparati o in preparazione, devono essere posti a più di **3 metri** di distanza dalla bombola. Registrazione N. 19.778 del Ministero della Salute.

AUTORIZZATO DAL MINISTERO PER L'USO CON I DIFFUSORI AUTOMATICI.

Disponibili su richiesta anche:

- bombole con **CUPOLA STANDARD AMERICANA**;
- con **DIFFERENTI SPRUZZATORI**.

Possiamo fornire bombole perfettamente compatibili con qualsiasi diffusore presente sul mercato.



cupola europea

3000 SPRUZZI



1 bombola



funzionamento
24 ore



attivazione
ogni 15 min



= 4 SETTIMANE
DI DURATA

3000 SPRUZZI



1 bombola



funzionamento
8 ore/giorno



attivazione
ogni 15 min



= 3 MESI
DI DURATA



AUTORIZZAZIONE
MINISTERIALE PER L'USO
NEI DISPENSER
AUTOMATICI



spruzzatori disponibili
su richiesta



cupola americana



ORMA

CONTROLLO VOLATILI





BARRIER INOX

MADE IN ITALY

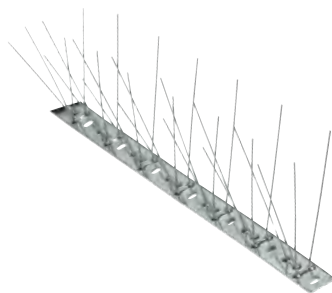

Versione completamente costruita in **acciaio inox**, AISI 304 con base flessibile.

Si può fissare con silicone o con tasselli, adatto per la protezione di cornicioni, davanzali, muretti, ecc.

100 x 2 cm
11 cm altezza punta



SCHEDA TECNICA



n° Punta/m 80
Codice 172



BARRIER SMALL

MADE IN ITALY

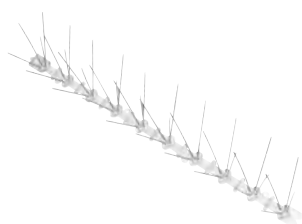

Dissuasore meccanico con base in policarbonato e punte in **acciaio inox**.

MASSIMA FLESSIBILITÀ

50 x 2,4 cm
11 cm altezza punta



SCHEDA TECNICA



n° Punta/m 80
Codice 171



BARRIER PLASTIC

MADE IN ITALY

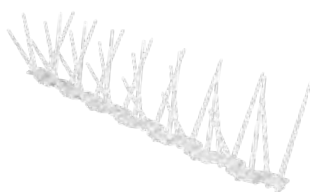

Dissuasore meccanico completamente in **policarbonato**, resistente e flessibile, non consente l'atterraggio dei volatili rispettando il benessere animale.

NON FERISCE GLI ANIMALI

BASSO IMPATTO VISIVO

50 x 3 cm
11 cm altezza punta



SCHEDA TECNICA



n° Punta/m 60
Codice 173



RETE ANTI INTRUSIONE

Uno dei più versatili sistemi per il controllo dei colombi, forma un'efficace barriera senza provocare ferite o danni ai volatili.

La rete è fabbricata in **polietilene ad alta densità (HDPE)**.

CARATTERISTICHE:

- non conduttiva;
- resiste a basse temperature e ai raggi UV;
- non assorbe umidità e non marcisce.



10 x 10 m



SCHEDA TECNICA



Maglie 5 x 5 cm
Codice 176-BL (nero)
176-ST (pietra)

CAVO DI FISSAGGIO



	d= 2 mm 100 m
SCHEDA TECNICA	
Acciaio	INOX
Codice	177-CAVOINOX2
Zincato	
Codice	177-CAVOZINCX2

Cavo dal diametro di **2 mm** che permette il fissaggio perimetrale delle **reti anti intrusione** per volatili.

Disponibile in acciaio:

- INOX
- zincato



MANICOTTI E PINZA



	SCHEDA TECNICA
Manicotto	
Codice	177-MAN2
Pinza	
Codice	177-PINZ

Manicotti in alluminio utili per formare le asole del cavo perimetrale da 2mm.

- L'**ALLUMINIO** evita un rapido deterioramento e l'apertura delle asole causate dagli agenti atmosferici.

I manicotti possono essere serrati grazie all'**APPOSITA PINZA CRIMPATRICE**.

TIPS

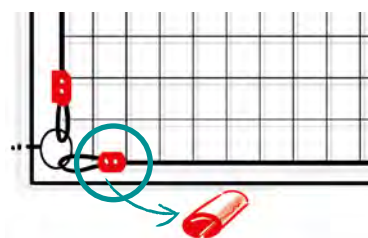

POSA
+ PRATICA E
+ EFFICACE

GRIPPLE E PINZA



	SCHEDA TECNICA
Gripple	
Codice	177-GRIP2
Pinza	
Codice	177-PZ-GRIP

Il Tendifilo in alluminio Gripple è un dispositivo pratico e veloce per tendere il cavo d'acciaio di diametro tra 1,4 e 2,2 mm, tra un'estremità ed un'altra.

- Consente l'eliminazione del tenditore.

Per un uniforme tensionamento si raccomanda l'utilizzo dell'**APPOSITA PINZA DINAMOMETRICA** per garantire una corretta tensione del cavo con il minimo sforzo.

TIPS

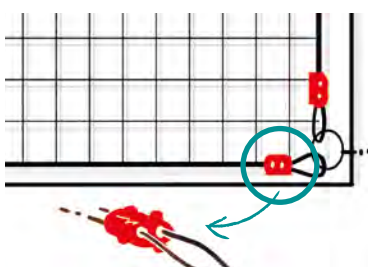

POSA
+ PRATICA E
+ EFFICACE



ANELLATRICE E GRAFFETTE

ACCESSORIO
INSTALLAZIONE RETE



Graffette in alluminio per pinza annellatrice manuale.

Realizzate in alluminio, permettono un **rapido fissaggio** delle reti anti intrusione al cavo perimetrale.

L'alluminio evita un possibile deterioramento causato dagli agenti atmosferici.

POSA
+ PRATICA E
+ VELOCE

TIPS

L'utilizzo della pinza annellatrice manuale permette un **pratico ancoraggio** delle reti antivolatili al cavo di sostegno perimetrale tramite **graffette**.

Consente di velocizzare le operazioni di installazione delle reti anti intrusione.

L'uso intuitivo con una sola mano e la facilità di caricamento delle graffette in alluminio la rendono uno strumento indispensabile sui cantieri.

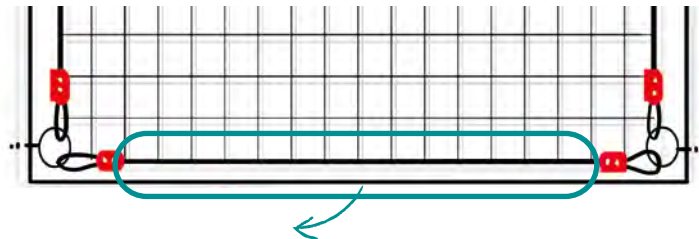

SCHEDA
TECNICA



Graffette

Codice 178-ANEL



Pinza annellatrice

Codice 178-PIN



ULTRASUONI PER VOLATILI

MADE IN
ITALY



Generatore ad uso professionale di **onde acustiche ultrasoniche**.

Il dispositivo allontana i volatili da zone circoscritte quali tetti, piazzali e portoni di ingresso.

Un singolo apparecchio è in grado di proteggere un'area di **100 -150 m²**.

Il dimensionamento dei componenti e la loro qualità ne permettono un uso continuativo.

L'alimentazione dello strumento tramite corrente elettrica garantisce una copertura costante nell'arco delle 24 ore, 7 giorni su 7.

UTILIZZO:

Al fine di ottenere un migliore risultato, posizionare l'emittente ad un'altezza di circa $\frac{3}{4}$ del locale o dello spazio da proteggere.

Evitare di ostruire l'area di azione mediante oggetti posti davanti al dispositivo.



cm g 19 x 16,8 x 8,5 (h) cm



SCHEDA
TECNICA



Area protetta 100 -150 m²

Alimentazione 230 Vca

Codice 771

**NUOVO
PACK**

MODULO CAVETTO BALLERINO



cm 9 4,5 m

SCHEDA TECNICA

Componenti

Asta 95 mm	4 pz
Basette	4 pz
Molle	3 pz
Fermagli	6 pz
Cavo acciaio	5 m
Codice	179-KIT

Questa tipologia di **dissuasori d'appoggio a basso impatto visivo** sono impiegati per la protezione di cornici, tubazioni, architravi, davanzali, ecc. in zone a media-bassa infestazione.

Il peso stesso del colombo crea un'oscillazione del **ca-vetto** tale da non permettergli di sostare, costringendolo a riprendere il volo.

Fornito in kit per coprire 4,5 m lineari in un'installazione tipo.

Sono disponibili a magazzino gli altri elementi per adattare il modulo a seconda di diverse necessità di installazione.

KIT MODULO DA 4,5 m



5 m
CAVETTO
D'ACCIAIO



6 FERMAGLI



4 BASETTE



3 MOLLE



4 ASTE
DIAMETRO 4 mm
LUNGHEZZA 95 mm

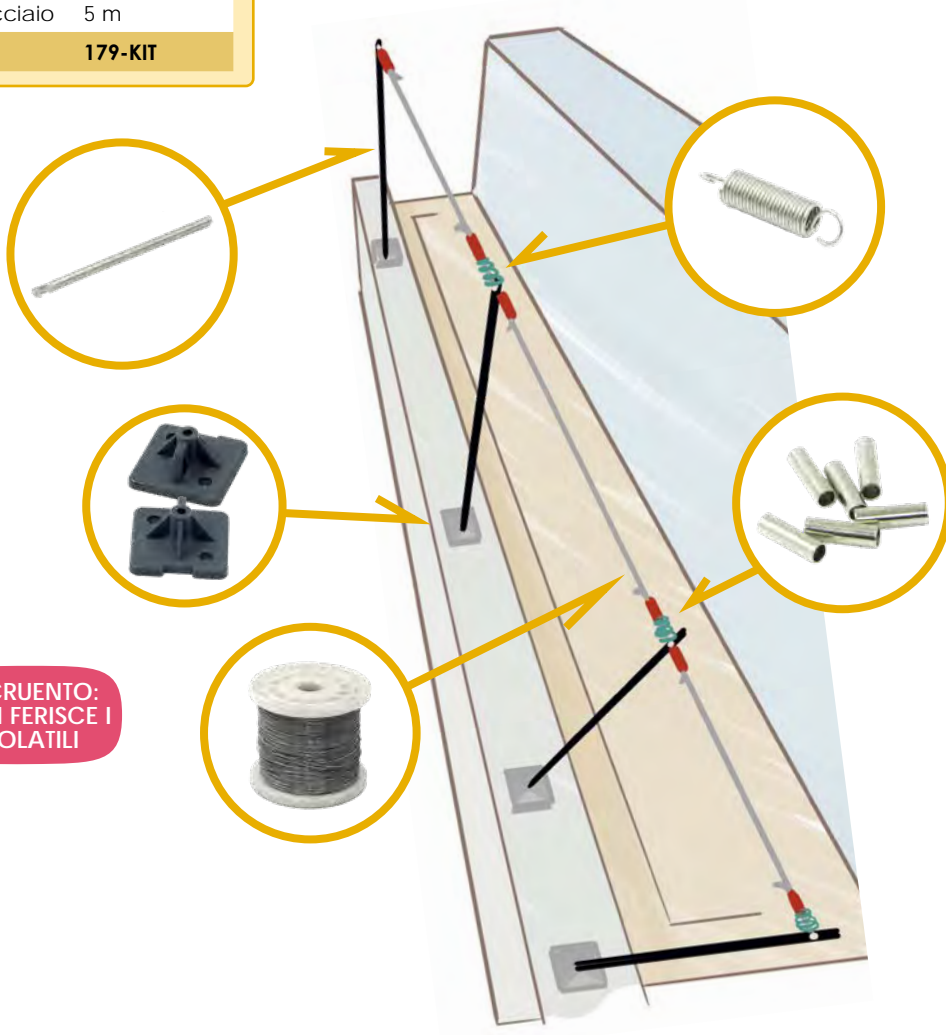

**INCRUENTO:
NON FERISCE I
VOLATILI**

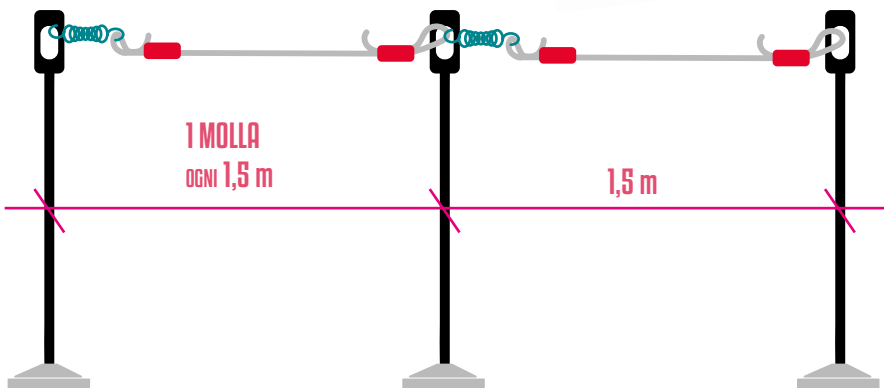

CONTROLLO VOLATILI





PROTEZIONE PANNELLI FOTOVOLTAICI

Dissuasore meccanico che impedisce la nidificazione o stazionamento dei volatili sotto i pannelli fotovoltaici.

Struttura modulare da 1 metro di lunghezza, costituita da:

- una parte in alluminio anodizzato che si applica al fianco dei pannelli fotovoltaici;
- una fascia in lamiera ondulata di alluminio, flessibile che si adatta alla superficie del tetto.

Di colore rosso coppo per mimetizzarsi con le tegole.

CARATTERISTICHE:

- Lunghezza modulo di 1 metro;
- griglia areata in alluminio anodizzato di 10 cm di altezza;
- fascia di lamiera ondulata di 14 cm di altezza;
- biadesivo sul retro della fascia in lamiera;
- banda di alluminio forata per areazione sotto il pannello;
- leggero e di facile applicazione.
- Disponibile le staffe di fissaggio opzionali (cod. 175-STA)

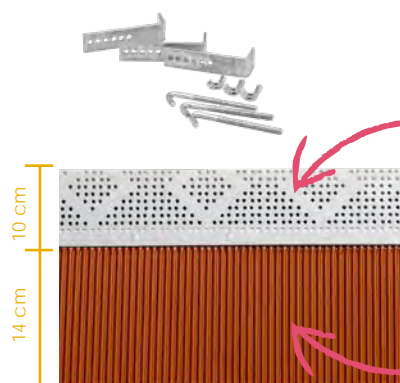
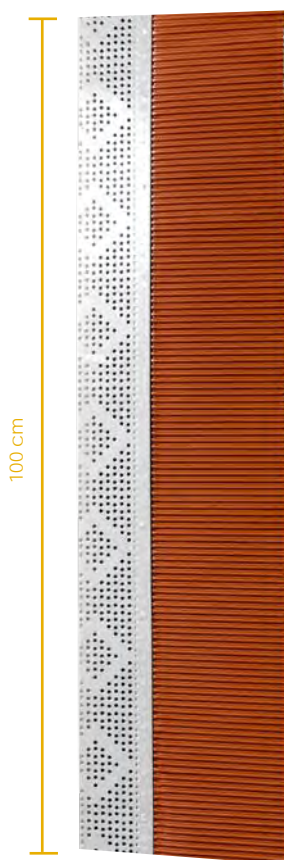

PROTEZIONE
FIANGATA
PANNELLI

FASCIA
FLESSIBILE
PER TETTO

cm 100 x (10+14) cm

SCHEDA TECNICA

10

H fascia flessibile	14 cm
H griglia	10 cm
Codice	175

1

Kit fissaggio 3 staffe

Codice 175-STA

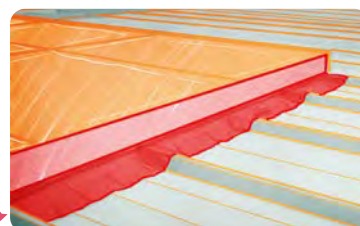

RAGNO BALLERINO

DETERRENTE DI APOGGIO per piccioni e gabbiani.

Questa tipologia di dissuasore consente la protezione di spazi orizzontali circoscritti come ad esempio quelli presenti su tetti, porticioli, imbarcazioni ed eventualmente su sistemi di condizionamento, pannelli solari o segnaletica.

- Il movimento oscillante delle aste causato dagli spostamenti d'aria impedisce l'atterraggio dei volatili.
- Già assemblato, si fissa con silicone o viti alle superfici e necessita di **manutenzione minima**.
- **non nuoce ad animali o persone.**



cm g Ø 2,5 m

SCHEDA TECNICA

1

Graffette

Codice 179-RAGNO

ATTREZZATURE PER P.C.O.





ALZACHIUSINI XT11

NEW



RIPIEGATO:
51 x 25
cm

Alza chiusini universale.

CARATTERISTICHE:

- **Tripla piastra magnetica mobile**, ideale per chiusini lineari, curvi o con superfici dissestate.
- Nuova piastra magnetica per un contatto ottimizzato e una maggiore forza di adesione.
- Incredibile potenza di sollevamento grazie ai **27 magneti al neodimio**.
- **Leva frontale estensibile** che permette la giusta geometria di alzata ed assicura la piena forza di sollevamento nel capovolgimento di coperchi incernierati.
- **Comoda impugnatura a T** con manopole ergonomiche.

cm g 25 x 25 cm - 73 cm
8 Kg



SCHEDA
TECNICA



Potenza 650 Kg

Codice 831



ALZACHIUSINI XT1 NANO



Leggerissimo e compatto alza chiusini magnetico ideale in applicazioni rapide e multiple di sollevamento di coperchi metallici medio/pesanti. Con un peso di soli 2,5 Kg ha un'incredibile potenza di sollevamento grazie ai **magneti al neodimio** di ultima generazione.

Si apre e si ripiega con una mano, si attacca a qualunque coperchio ferroso e si stacca facilmente con un colpo laterale.

L'**Impugnatura ripiegabile** rende il trasporto semplice, infatti XT1 può essere posizionato anche sotto i sedili dell'auto.



RIPIEGATO:
40 x 8 x 15
cm



cm g d=11 cm - 70 cm
2,5 Kg



SCHEDA
TECNICA



Potenza 230 Kg

Materiale becco Acciaio temperato 38 NCD4

Codice 830



FOTOTRAPPOLA



FOTOTRAPPOLA PER IL MONITORAGGIO. Utile per verificare la presenza e il passaggio di roditori o altri animali fastidiosi, in ambienti sensibili (aziende, ecc...) oppure di difficile raggiungimento e monitoraggio (intercapedini, controsoffitti, solai, ecc...).

Può essere utilizzata anche in esterno perché resiste ad acqua e polvere essendo **certificata IP66**.

UTILIZZO

La fototrappola permette di scattare **foto**, registrare **video** o **timelapse**. Viene attivata dal sensore di movimento, che ha un raggio di azione di 60° ed una sensibilità che arriva fino a circa 20 metri.

Per il corretto funzionamento è necessario inserire una memoria microSD che non è compresa nella confezione.

cm 10,6 x 8,2 x 4,4 cm



SCHEDA
TECNICA



Impermeabilità IP66

Standby 8 mesi

velocità trigger 0,3 S

Batterie 4 AA

Codice 646



cm g 29 x 43 x 26 cm

SCHEDA
TECNICA

Potenza	800 W
Motore CA	50 Hz - 230 V 18000 giri/min
Serbatoio	5 L
Codice	080

RICAMBI
DISPONIBILIPORTATA
REGOLABILEPOTENZA di
EROGAZIONE
REGOLABILEEROGAZIONE
MASSIMA
30 L/ORA

Nebulizzatore elettrico ULV compatto e maneggevole, studiato per la saturazione e la nebulizzazione di liquidi concentrati o pronto uso, in ambienti domestici, civili ed industriali.

CARATTERISTICHE:

- materiale termoplastico resistente a urti e corrosione chimica;
- 3 ugelli che lavorano contemporaneamente;
- gittata di 5-7 m;
- satura a freddo 800 m³ in 2 minuti.
- particelle da 10 micron a 50 micron.

UTILIZZO:

Può essere utilizzato per trattamenti di :

- **DISINFESTAZIONE;**
- **DISINFEZIONE;**
- **PROFUMAZIONE.**

È un dispositivo ideale per il controllo di insetti infestanti in ambienti interni e per interventi di disinfestazione in magazzini alimentari, mense, ristoranti, bar, allevamenti zootecnici, ambienti civili, ecc.

Inoltre è perfetto per interventi di saturazione finalizzati alla disinfezione di ambienti civili, industriali e alimentari.



PARTICELLE DA
10-50 µm



SERBATOIO DA



NUOVO MODELLO CON
**FILTRO ARIA
RIMOVIBILE**

TRASPORTABILE CON
BORSONE PCO PAG. 110

MINI FOG®



cm g 45,6 x 16,6 x 36,8 cm
1,2 Kg

SCHEDA
TECNICA

Serbatoio	1,8 L
Codice	711

Bombola butano

Serbatoio	390 ml
Codice	712

RICAMBI
DISPONIBILI

Termonebbiogeno portatile compatto funzionante a gas.

Ideale per trattamenti di saturazione con nebbia calda in piccoli ambienti come abitazioni, magazzini, depositi, container, pattumiere.

Una bomboletta di **GAS BUTANO** ha una durata di circa 1 ora. Mini Fog® è costruito secondo le normative CE.

NON PRODUCE
GAS di SCARICO

COMPATTO

EROGAZIONE
~1,5 L/ORA

SERBATOIO





AIROSTAR®

TRASPORTABILE CON
BORSONE PCO

PARTICELLE DA
25-40 µm



SERBATOIO DA



Nebulizzatore portatile ULV a batteria compatto e maneggevole per l'applicazione di liquidi concentrati o pronto uso in ambienti domestici, civili ed industriali.

CARATTERISTICHE:

- PRATICO: spallaccio imbottito, serbatoio da 2,5 litri, autonomia batteria di circa 1 ora;
- bassa rumorosità (<75 dB);
- proboscide da 50 cm per raggiungere spazi difficili.

UTILIZZO:

Può essere utilizzato per trattamenti di **DISINFESTAZIONE**, **DISINFEZIONE** e **PROFUMAZIONE**. E' un dispositivo ideale per il controllo di infestanti in ambienti privi di prese elettriche come sili, celle frigorifere, autobus, cabine aeree, ambulanze, camere bianche ecc.

CON 3 UGELLI
DIFFERENTI

EROGAZIONE
2,5 L/ORA



39 x 17 x 35 cm
3,7 Kg



SCHEDA
TECNICA



Serbatoio 2,5 L

Codice 740

BATTERIA AL LITIO

Tensione 24 V - 11,6 Ah

Autonomia circa 50 min

Ricarica 4÷5 h

Codice 740-BA



BORSONE PCO



Comoda borsa "Heavy duty" realizzata per il **TECNICO DEL PEST CONTROL**, in robusto materiale sintetico resistente all'acqua.

È dotata di chiusura a doppia zip semirigida.

Pensato per il trasporto di materiale per le operazioni di monitoraggio e manutenzione durante il lavoro quotidiano.

Grazie all'apertura semirigida ottimizza il trasporto di **lampade neon** o di **piastre collanti** di grandi dimensioni.

CARATTERISTICHE:

- 7 tasche esterne - 6 tasche interne;
- maniglia e ruote in stile "trolley";
- interno **sfoderabile** per pulizia totale.



54 x 29 x 37 cm



SCHEDA
TECNICA



Codice 650



MINIFOG



AIROSTAR

LAMPADE
NEON

GRANDI
PIASTRE
COLLANTI





 29 x 43 x 26 cm

SCHEDA
TECNICA

pressione
liquidi 0,5 - 1 bar

pressione
aria 3-4 bar

Serbatoio 24 L

Codice 744

Nebulizzatore ULV a nebbia secca ad aria compressa.

Satura ampie cubature in breve tempo senza impiego di batterie.



PARTICELLE DA
10 µm

CARATTERISTICHE:

- serbatoio liquidi da 24 litri;
- asta ugelli telescopica;
- **4 ugelli ad alta efficienza** da 0,5 mm che lavorano contemporaneamente;
- particelle nebulizzate da 10 µm;
- **timer programmabile** fino a 120 min;
- satura **9000 m³ in 1 ora**.

UTILIZZO:

Può essere utilizzato per trattamenti di :

- **DISINFESTAZIONE;**
- **DISINFEZIONE.**

È un dispositivo ideale per il controllo di insetti infestanti in ambienti industriali e per interventi di disinfestazione in magazzini alimentari, ecc.

Dry Fog può essere collegato **direttamente in linea** ad un impianto di aria compressa, oppure a un **compressore portatile**.



SERBATOIO DA

24 L

**UGELLI IN
CERAMICA
E ACCIAIO**



9.000 m³ in 1 ORA





RAPTOR 7®



GIUNTO
IN VITON

Pratica **pompa a bassa pressione professionale** in materiale plastico, dalla linea studiata per dare stabilità.

CARATTERISTICHE:

- lancia in fibra di vetro resistente e leggera;
- giunto dell'impugnatura in Viton per un'alta protezione alla corrosione;
- ugello regolabile e valvola di sicurezza.

LANCIA IN
FIBRA DI
VETRO

TRASPORTO A
MANIGLIA O
SPALLEGGIATA



SCHEDA
TECNICA



Serbatoio	5 L
Peso a vuoto	1,35 Kg
Codice	693-05



POMPA PROFESSIONALE INOX



SERBATOIO
INOX

Pompa a precompressione manuale con serbatoio in acciaio INOX anticorrosione.

Massimo confort grazie all'ampia base anti-ribaltamento e le cinghie per il trasporto a tracolla.

CARATTERISTICHE:

- lancia e ugello in ottone, tubo spiralato da 2.5 m;
- manometro e valvola sicurezza;
- pressione massima di esercizio di 6 Bar;
- base anti-ribaltamento.



SCHEDA
TECNICA



Pressione max	6 Bar
Serbatoio	6 L INOX
Peso a vuoto	3,7 Kg
Codice	690-06 (pompa) 690-KIT (kit guarnizioni)



POMPA PROFESSIONALE PLASTICA



Pompa a precompressione manuale con serbatoio in materiale plastico resistente agli agenti chimici.

Massimo confort grazie all'ampia base anti-ribaltamento e le cinghie per il trasporto a tracolla.

CARATTERISTICHE:

- lancia e ugello in ottone, tubo spiralato da 2.5 m;
- manometro e valvola sicurezza;
- pressione massima di esercizio di 3 Bar;
- base anti-ribaltamento.



SCHEDA
TECNICA



Pressione max	3 Bar
Serbatoio	5 L
Peso a vuoto	2,15 Kg
Codice	692-05 (pompa) 692-KIT (kit guarnizioni)

PEGASUS 35®



41,5 x 30,8 x 76,7 cm
7,5 Kg



SCHEDA
TECNICA



Pressione regolabile	4,8 - 8 Bar
Portata	1,5 - 2,27 l/min
Serbatoio	34 L

Codice 706-35

BATTERIA AL LITIO

Tensione	18 V
Autonomia	fino a 7 h
Ricarica	4÷5 h

Codice 706-15-BA

Pompa carrellata da 34 litri professionale con guarnizioni in Viton.

Le grandi ruote facilitano gli spostamenti; la lancia ad innesto rapido è dotata di ugelli intercambiabili e di 6 metri di tubo.

La pompa ha 3 diverse velocità ed un'autonomia di 3 ore d'uso continuo, grazie alla batteria agli ioni di litio ricaricabile (utilizzabile anche sulla Pegasus 15).

La pompa lavora ad una pressione compresa tra i 4,8 e gli 8 bar.

Il getto raggiunge i 9 metri di distanza, consentendo così l'applicazione di prodotti anche in punti difficilmente raggiungibili.

CARATTERISTICHE:

- **guarnizioni in Viton** resistente agli agenti chimici;
- **6 metri di tubo**;
- **serbatoio da 34 litri**;
- interruttore a 3 velocità;
- pressione regolabile 4,8 - 8 bar;
- **batteria con autonomia di 3 h.**



INDICATORE
DI CARICA

FORNITO CON
2 BATTERIE
INTERCAMBIABILI
CON PEGASUS 15



PEGASUS 15®



42 x 25,5 x 55,4 cm
3,8 Kg



SCHEDA
TECNICA



Pressione regolabile	1 - 3 Bar
Serbatoio	15 L

Codice 706-15

BATTERIA AL LITIO

Tensione	18 V
Autonomia	fino a 7 h
Ricarica	4÷5 h

Codice 706-15-BA

Pompa professionale a membrana in Viton (FPM), dal peso contenuto e dalla performante batteria al litio a rapido ciclo di ricarica.

Gli spillacci in dotazione sono ergonomici ed imbottiti.

La pompa di spinta a membrana permette l'irrorazione di **tutti i tipi di prodotto**.

Un pressostato integrato fa partire la pompa solamente quando la lancia è attivata.

CARATTERISTICHE:

- **membrana in Viton** resistente agli agenti chimici;
- **lancia in nylon** con 3 getti regolabili;
- interruttore a 3 velocità e 3 differenti livelli di pressione;
- fornito con **2 batterie in dotazione**.



PRATICA ED
ERGONOMICA

INDICATORE
DI CARICA

FORNITO CON
2 BATTERIE
AUTONOMIA
FINO A 7 ORE





ATOMIZZATORE SPALLEGGIATO

MASSIMA
VERSATILITÀ | LIQUIDI
POLVERI
GRANULI

Atomizzatore estremamente versatile e robusto.

Può essere utilizzato nei trattamenti di disinfestazione di ogni ambiente.

Dotato di schienale confortevole e anatomico, imbottito e **isolato dalle vibrazioni**, ha spallacci regolabili e serbatoio trasparente in materiale plastico.

È fornito completo di accessori per la distribuzione di prodotti **LIQUIDI, POLVERI E GRANULI**.



IMPUGNATURA
MULTIFUNZIONE



SCHEDA
TECNICA



Motore	2 tempi-63,3cc
9000 rpm	3,9 CV
Serbatoio	14 L per liquidi e polveri
Peso a vuoto	12,8 Kg
Codice	700



AUTO-SPRAY®

Permette di **TRASFORMARE SOLUZIONI LIQUIDE IN AEROSOL**.

Viene fornito completo di **TUBO SPIRALATO** e una robusta **FONDINA**, che garantisce il minimo ingombro, un profilo professionale e il massimo confort nell'utilizzo.

Disponibile in 2 versioni:

- a **precompressione manuale**;
- con ricarica a **cartuccia di CO₂**.

MANUALE



CO₂

PROFESSIONALE

SERBATOIO INOX



CON FONDINA



SCHEDA
TECNICA



Manuale	
Serbatoio	500 ml
Codice	741-M

CO₂	
Serbatoio	500 ml
Codice	741



Cartuccia CO₂	
Codice	741-CA



EASY-SPRAY®

PER BOMBOLE AEROSOL

Migliora e ottimizza l'uso di bombole aerosol: permette di mantenere in posizione verticale la bombola e **irrorare** il prodotto con **qualsiasi angolazione**.

Innesto rapido e valvola universale per agganciarsi a ogni bombola, che collocata nella **FONDINA** in dotazione ne agevola il trasporto, minimizza l'ingombro e massimizza la professionalità e discrezione.

Easy-Spray viene fornito completo di accessori:

- **3 ugelli** differenti;
- **1 ago**;
- **1 punta flessibile**.

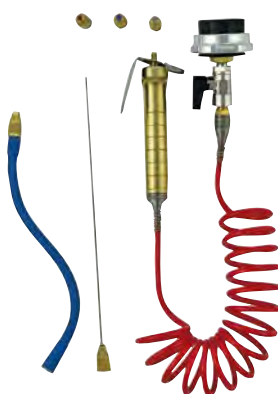

CON FONDINA



SCHEDA
TECNICA



Codice	742
---------------	------------



LANCE TELESCOPICHE



Lance telescopiche disponibili in 2 modelli:

LANCIA 8 m PER POMPE A PRECOMPRESSIONE

Si compone di 7 segmenti che consentono l'applicazione del prodotto fino ad un'altezza di 8 metri. **In fibra di vetro.**

Con punta flessibile e ugello regolabile.



PUNTA FLESSIBILE

LANCIA IN FIBRA
DI VETRO 8 m

LANCIA 3,25 m PER BOMBOLE AEROSOL



PUNTA FLESSIBILE



LANCIA 3.5 m



SCHEDA
TECNICA



Lancia per pompe a
precompressione

Lunghezza 1,5 - 8 m

Codice 709

Lancia per
bombola aerosol

Lunghezza 1,5 - 3,25 m

Codice 710



accessorio
connettore
per Pegasus 15



accessorio
connettore
per Pegasus 15



accessorio
connettore
per Easy Spray

Adatta per l'uso con le **bombole aerosol** come il nostro Vespajet® o il New Spraymaster®.

Con punta flessibile di 25 cm e ugello regolabile.

Utilissima per il trattamento dei nidi di vespe e calabroni senza l'ausilio di scale o piattaforme.

Adatta anche all'uso con le pompe a precompressione mediante l'apposito kit disponibile su richiesta.

ACCESSORIO PEGASUS

MANETTA DOSATRICE PER ANTILARVALE



SCHEDA
TECNICA



quantità
regolabile 2 - 25 ml

Codice 706-15-DOS

MANETTA DOSATRICE per pompa PEGASUS 15, dotata di impugnatura con **dosatore volumetrico di precisione** per prodotti insetticidi e larvicidi liquidi.

Perfetto per applicare con precisione il larvicida nelle caditoie.

UTILIZZO:

Consente di erogare una quantità precisa di prodotto (**impostabile da 2 ml a 25 ml**) con una singola pressione dell'impugnatura.

Realizzato in materiali resistenti alla corrosione per un **uso intensivo**.



IDEALE PER
**LARVICIDI
LIQUIDI**

DOSATORE
VOLUMETRICO DI
PRECISIONE



CIMEX ERADICATOR

Cimex Eradicator è uno strumento professionale per il controllo delle cimici dei letti **senza l'impiego di insetticidi o principi attivi biocidi.**

Bastano pochi secondi di contatto con il vapore surriscaldato generato dalla caldaia per abbattere le cimici dei letti per SHOCK TERMICO.

Pratico e portatile ha solo bisogno di una presa elettrica, l'acqua e pochissimi minuti d'attesa per iniziare il trattamento.

UTILIZZO:

Cimex Eradicator può essere utilizzato senza problemi in:

- luoghi di soggiorno temporaneo (alberghi, ostelli, agriturismi, B&B, caserme, ospedali, carceri, convitti, etc.);
- mezzi di trasporto (navi, treni, traghetti, pullman, camion, etc.);
- uffici, negozi, cinema e teatri ed in genere in tutti i posti potenzialmente infestabili dalle cimici dei letti.

TARGET:

Cimex Eradicator è efficace su **adulti, stadi giovanili e uova** di **CIMEX LECTULARIUS**.



SENZA INSETTICIDI E PRINCIPI ATTIVI

cm g Ø 32 x 34 cm
4,9 Kg



SCHEDA
TECNICA



Serbatoio	2 L
Vapore	fino a 110 g/m
Temp. vapore	fino a 180°
Pressione Max	4 Bar
Codice	695



ELIMINA LE CIMICI DEI LETTI

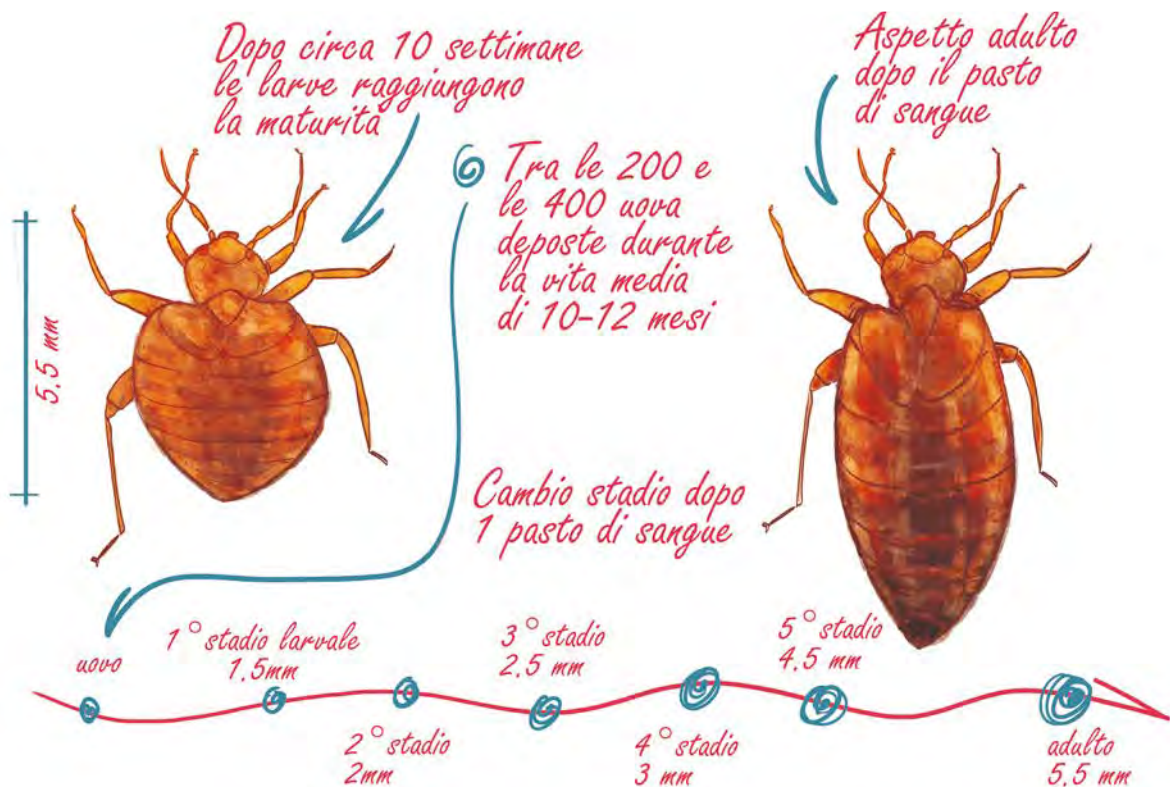

TARLIGUN



1 SCHEDA TECNICA

Capienza	5 ml
Lunghezza tubo pescaggio	1,5 m
Dotazione:	1x200 mm innesto luer lock
10 aghi	
Codice	604

Siringa premium con cilindro in plastica ad alta resistenza per trattamenti mirati e localizzati **PER TARLI E ALTRI INSETTI XILOFAGI**.



Utile per iniettare all'interno del legno specifici prodotti impregnanti e insetticidi.

Ha un design ergonomico che la rende maneggevole e ne facilita l'utilizzo.

È dotata di una **rondella dosatrice** grazie alla quale è possibile regolare in maniera **PRECISA** e a seconda delle necessità la quantità di liquido da iniettare per ogni punto di applicazione, fino ad un massimo di 5 ml.



CARATTERISTICHE:

- capienza di 5 ml;
- **micro-regolazione** della quantità di liquido iniettabile;
- tubo di pescaggio da 1,5 m;
- in dotazione **10 aghi da 1 x 200 mm** con innesto *luer lock*.

**PRECISIONE
E RAPIDITÀ**

**10 AGHI
LUER LOCK**

FINO A 5 ml



POLVERIZZATORE



1 SCHEDA TECNICA

Codice	715
--------	-----

Polverizzatore manuale compatto, consente di erogare uniformemente le polveri anche nei luoghi angusti.

Ideale per l'impiego di insetticida in polvere o farina fossile.

CARATTERISTICHE:

- ampia apertura di caricamento del prodotto;
- **prolunga rigida** da 30 cm smontabile.



**USALO CON
STAR-DUST
A PAG. 116**

TELECAMERA ENDOSCOPICA



Endoscopio **impermeabile** con schermo LCD da 4,3 pollici ad alta risoluzione con telecamera a infrarossi dal diametro di 8,2 mm con 6 led a luminosità regolabile.

Ideale per video-ispezioni in ambienti difficili, con torcia integrata.

CARATTERISTICHE:

- schermo **LCD 4,3" HD**;
- 2X zoom girevole a 360°;
- cavo 2 m;
- immagini fino a 300.000 pixel e video fino a 720p HD;
- slot per micro-sd, uscita video e interfaccia usb;
- **torcia integrata**.



SCHEDA
TECNICA



Codice 641

**AMPIO LCD
4,3" HD**

MISURATORE UV



Misuratore di luce ultravioletta UV-A e UV-B, compatto e semplice da usare.

E' ideale per verificare l'efficienza dei neon UV installati nelle trappole luminose.

CARATTERISTICHE:

- spettro di rilevazione tra **280 e 380 nm**;
- **senore separato** per una misurazione più comoda;
- pila da 9 V (non inclusa).

**PRATICO:
SENSORE
SU SUPPORTO SNODATO**



SCHEDA
TECNICA



Codice 644

MICROSCOPIO DIGITALE



NEW



Microscopio digitale con una capacità di **ingrandimento da 10X a 300X** e un ulteriore zoom digitale che consente l'osservazione fino a 1200X.

Il microscopio è dotato di uno **schermo LCD incorporato** e una fotocamera da 5MP che permette di scattare foto e girare video attraverso l'utilizzo dei pulsanti di controllo posizionati al di sotto dello schermo.

La **doppia alimentazione** tramite **batteria e cavo USB**, in aggiunta al software in dotazione, ne garantiscono un rapido e semplice impiego tramite PC.

Collegabile a monitor esterno HDMI o TV.



16,5 x 15,8 x 26,7 cm
660 g



SCHEDA
TECNICA



Codice 643-NV

**SCHERMO LCD
INTEGRATO**

PINZA PRENSILE



	SCHEDA TECNICA	
Codice	708	

Pinza di lunghezza **1 metro** concepita per la manipolazione di oggetti, animali o carcasse a distanza di sicurezza.

CARATTERISTICHE:

- impugnatura "a pistola";
- **realizzata interamente in metallo;**
- resistente;
- di comodo utilizzo.



TORCIA UV-LED



	SCHEDA TECNICA	
Torcia		
Codice	640	
Occhiali		
Codice	642	

Pratica torcia a batteria da ispezione, con **51 LED UV**. Grazie al suo fascio di luce ultravioletta **EVIDENZIA LE TRACCE ORGANICHE** presenti al momento del sopralluogo.

Impiegata in sinergia con un **biomarcatore**, come le nostre **ESCHE VIRTUALI** (pag. 25):

- **Virtual Pasta®**
- **Virtual Block®**

permette una agevole individuazione dei segni di presenza e l'identificazione dei camminamenti dei roditori.

Il design compatto, la robustezza e l'elevata autonomia la rendono un utile strumento a disposizione del professionista del pest control.

Disponibili anche gli **occhiali di protezione per UV** (cod. 642, pag. 122).



**INDIVIDUA
TRACCE
BIOLOGICHE**

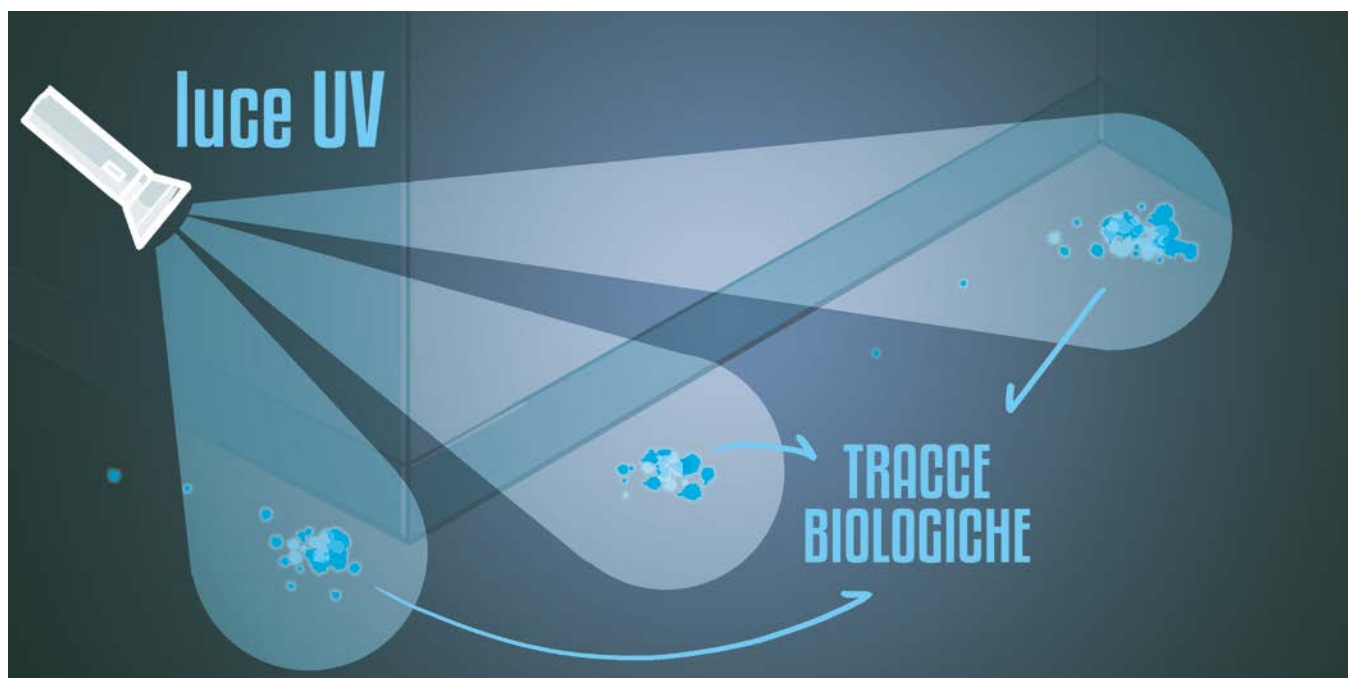

CERABILE - CEROTTO RILEVABILE

in PEST®

NEW



Cerotto sterile.

- **di colore blu** per facile individuazione visiva nei siti produttivi alimentari;
- **rilevabile** al metal detector grazie a una striscia metallica al suo interno.



SCHEDA
TECNICA

50
pz 1000

Codice P-08001

IDEALE PER
INDUSTRIA
ALIMENTARE

PENNA RILEVABILE

in PEST®

NEW



Penna a sfera.

- **rilevabile** al metal detector.



SCHEDA
TECNICA

10

Codice P-08028

IDEALE PER
INDUSTRIA
ALIMENTARE

FASCETTA RILEVABILE

in PEST®

NEW



Fascette in plastica ideali per fissare i contenitori di sicurezza ai supporti.

- **di colore blu** per facile individuazione visiva nei siti produttivi alimentari;
- **rilevabile** al metal detector;
- 25 cm di lunghezza, 4,65 mm larghezza fascietta.



SCHEDA
TECNICA

100

Codice P-08033

IDEALE PER
INDUSTRIA
ALIMENTARE

NO MOLE

4 pz 24

SCHEDA TECNICA



Codice 757

Candelotto **FUMOGENO PRONTO USO** per il trattamento delle **GALLERIE** scavate dalle **TALPE** ad innesco rapido con miccia.

Il fumo prodotto da No-Mole riempirà le gallerie delle talpe allontanando rapidamente gli animali presenti all'interno delle stesse.

Il candelotto acceso si posiziona con la miccia rivolta verso l'interno della galleria e si richiude l'ingresso con un po' di terra.

Il prodotto può essere utilizzato in contesti urbani e civili, giardini e villette, sia private che pubbliche.



PRONTO
USO



DISABITUANTE PER CANI E GATTI

750 ml 12

SCHEDA TECNICA



5 L 2

Codice 753-75 trigger
753-05 tanica

Il disabituante liquido ha un odore sgradito a cani e gatti che li indurrà a fare i propri bisogni lontano dai luoghi trattati.

NON TOSSICO per cani, gatti, altri animali e l'uomo.

Confezionato in flacone da 750 ml dotato di pratico trigger per l'erogazione.



NON TOSSICO

DISABITUANTE PER RETTILI

1 L 6

SCHEDA TECNICA



5 Kg 1

Copertura 80-100 m²

Codice 752-1 flacone
752-5 secchio

Il disabituante in granuli per rettili crea, una volta applicato, una barriera olfattiva che risulta sgradita a lucertole, serpenti, gechi, ecc.

Si applica in tutti i luoghi dove è presente l'infestazione o dove la si vuole prevenire.

È un prodotto che non crea danni a prati, piante o colture.

CON OLII
ESSENZIALI

COPRE CIRCA
80-100 m²





SOLVENTI



GLICOLICO

SOLVENTI VEICOLANTI per la diluizione di formulati insetticida e/o disinfettanti concentrati, da utilizzarsi con:

- termonebbiogeni;
- per irrorazioni varie.

Le soluzioni così ottenute favoriscono un'omogenea dispersione dei principi attivi presenti nei formulati concentrati, e ne mantengono la stabilità e la sospensione, **senza alterarne le caratteristiche fisico-chimiche.**

Disponibili 3 tipi di solventi in taniche da 5 litri:

- SOLVENTE GLICOLICO
- SOLVENTE VEGETALE
- SOLVENTE PETROLIFERO

	SCHEDA TECNICA		
Solvente		glicolico	
Codice		750-05	



VEGETALE

PER
TERMONEB-
BIOGENO



SOLVENTE



INSETTICIDA/DISINFETTANTE
CONCENTRATO

	SCHEDA TECNICA		
Solvente		vegetale	
Codice		755-05	



PETROLIFERO



	SCHEDA TECNICA		
Solvente		petrolifero	
Codice		756-05	

DISPOSITIVI DI PROTEZIONE INDIVIDUALE E ABBIGLIAMENTO TECNICO





OCCHIALI PROTETTIVI



DPI II cat. EN 166
CLASSE OTTICA 1

DPI di classe II, garantiscono protezione da polveri grossolane, liquidi con gocce e spruzzi; metallo fuso e solidi caldi.

CARATTERISTICHE:

Lenti in policarbonato sottoposte ad un trattamento:

- **anti-appannamento;**
- **antistatico;**
- **antigraffio.**

Occhiali **areati**, forniti di fascia elastica con chiusura a clip per il massimo comfort e praticità, **per un uso prolungato** anche in condizioni di lavoro particolarmente calde.

Questi occhiali protettivi sono un ottimo strumento per il tecnico intento ad effettuare applicazioni di biocidi liquidi o DURANTE LE OPERAZIONI DI DILUIZIONE.



SCHEDA
TECNICA



DPI Ilcat.	EN 166
Classe ottica	1
Codice	642-MAX



OCCHIALI ANTI-UV



Occhiali che proteggono dai raggi UV e da proiettili a bassa velocità.

En 166:2001



SCHEDA
TECNICA



DPI	EN 166:2001
Codice	642



FILTRI A VITE EN 148-1



A

FILTRO P3R



B

GAS ORGANICI

Filtri con raccordo normalizzato EN 148-1, si possono usare con le maschere:

ST-85, TR 2002 CL2 ed il respiratore TM 1702.

- **202-P3R:** filtro per polveri, **ideale per maschera semi-facciale** ST-85.
- **202-A2 P3R:** filtro combinato per **vapori organici** con punto di ebollizione superiore a 65°C, polveri, fumi e nebbie.
- **202-A2 B2 P3R:** filtro combinato per vapori organici con punto di ebollizione superiore a 65°C, **gas e vapori inorganici**, polveri, fumi e nebbie.
- **203-A2 B2 E2K2Hg P3R:** filtro combinato per vapori organici con punto di ebollizione superiore a 65°C, gas inorganici, **gas acidi, anidride solforosa (SO₂), ammoniaca (NH₃) e suoi derivati organici, vapori di mercurio**, polveri, fumi e nebbie.



SCHEDA
TECNICA



A	
Modello	202-P3R
Codice	725
B	
Modello	202-A2P3R
Codice	726
C	
Modello	203-A2B2P3R
Codice	727
D	
Modello	203-A2B2EK2HP3R
Codice	728

C



GAS INORGANICI

D



GAS ACIDI E VAPORI DI MERCURIO
SO₂ - NH₃

MASCHERA SEMI-FACCIALE



	SCHEDA TECNICA	
Codice	720	

La maschera semi-facciale ST-85 è ideale per essere utilizzata durante la manipolazione di :

- sostanze chimiche nocive;
- gas tossici;
- solventi;
- polveri.

La maschera permette di alloggiare i **filtri a vite EN 148-1**.



FILTRI
EN 148-1

MASCHERA TR2002 CL2



	SCHEDA TECNICA	
Codice	721	

Maschera facciale intera, permette di alloggiare i **filtri a vite EN 148-1**.

CARATTERISTICHE:

- doppio bordo di tenuta;
- schermo a grande visibilità;
- bocchettone che riunisce in un solo corpo la membrana di espirazione, il dispositivo fonico e la valvola di inspirazione.



FILTRI
EN 148-1

RESPIRATORE 3M



	SCHEDA TECNICA	
DPI	EN 405:2001	
Codice	731	

Maschera di protezione monoblocco 3M 4251 che incorpora 2 elementi filtranti a **carbone attivo** antipolvere, rendendo il respiratore particolarmente **leggero e confortevole**.

Omologato secondo la norma **EN 405:2001**, relativa ai facciali antigas in classe FF A1 P2 D.

Inoltre è **conforme** ai requisiti del **DL n. 475 del 1992**.



PROTEGGE DA:



POLVERI CONCENTRATE
INFERIORI A 10 VOLTE
IL VALORE LIMITE



VAPORI ORGANICI
<1000 ppm



CALZARI MONOUSO

Calzari monouso in *tessuto non tessuto* utili per:

- l'ingresso in sicurezza in ambienti da non contaminare;
- per non contaminarsi in ambienti particolarmente sporchi.

Taglia unica.



	SCHEDA TECNICA	
Codice		738



GUANTI MONOUSO

Guanti monouso in nitrile, non sterile, senza polvere. Hanno massima resistenza chimica e meccanica.

Per esame e protezione da agenti biologici.

- **DPI III categoria.**



DPI cat. III

	SCHEDA TECNICA	
Taglia		S - M - L - XL
Codice		737



TUTA DI PROTEZIONE

La tuta *partiguard* protegge da numerose sostanze chimiche inorganiche, appartiene agli **indumenti di protezione chimica - Categoria III, tipo 5B e 6B**.

CARATTERISTICHE:

- resistente ad abrasione;
- resistente agli strappi;
- non ostacola i normali movimenti che le operazioni di disinfestazione comportano.

La tuta è permeabile all'aria ed al vapore acqueo.

Non sterile.

DPI cat. III
tipo 5B e 6B



	SCHEDA TECNICA	
Taglia		L - XL - XXL
Codice		735

TUTA ANTIPUNTURA CALABRONI



SCHEDA TECNICA



DPI cat. III	Guanti
DPI cat. II	Casco
DPI cat. I	Tuta
Taglia	M-L-XL-XXL
Codice	734

VESPE E CALABRONI



CASCO:
DPI cat. II

Tuta antipuntura **impermeabile** professionale, resistente alla perforazione ed alle punture di vespe e calabroni.

CARATTERISTICHE:

- esterno in **Plavitex**: tela 100% poliammide spalmato di gomma cloroprenica;
- fodera interna in cotone leggero;
- **ampia visiera e cappuccio**;
- **CASCO PROTETTIVO INTERNO** A NORMA CE 397 in dotazione;
- **GUANTI PROTETTIVI CERTIFICATI** EN 420:2003, EN 388:2003, EN 374-1:2003 in dotazione.

La visiera e il cappuccio ampi consentono di indossare una maschera con filtri intercambiabili senza impedimenti nei movimenti del capo o limitazioni della visuale.

Completano la dotazione un **casco protettivo interno** al cappuccio **asportabile** ed un paio di **guanti** rispondenti alle specifiche contenute nelle norme europee:

- **TUTA: DPI cat. I** EN ISO 13688 e EN 343
- **GUANTI: DPI cat. III** EN ISO13688, EN343, EN13034
- **CASCO: DPI cat. II** norma CE 397

Il colore giallo della tuta permette di individuare facilmente eventuali insetti ancora presenti a fine trattamento sulla stessa ed a limitare l'assorbimento termico della tuta stessa.

TUTA:
DPI cat. I



GUANTI:
DPI cat. III

TUTA ANTIPUNTURA



SCHEDA TECNICA



Taglia	L - XXL
Codice	736

API E VESPE

Tuta di protezione in **cotone ad alto spessore**, protegge dalle punture di api e vespe.

Il cotone pesante consente una maggiore traspirazione del corpo rispetto ai materiali plastici.

Si consiglia di indossare indumenti pesanti sotto la tuta, per massimizzare la protezione del corpo. Ideale per effettuare disinfestazioni in piena sicurezza.

Il cappuccio è dotato di un **doppio sistema di fissaggio**:

- CERNIERA;
- VELCRO.



LINEA HORECA.

SOMMARIO

DIFFUSORI AUTOMATICI



..... Air Control dispenser, Air Friend	pag 152
..... Air Free, Air Free RM, Air Free LCD	pag 153
..... Diffusore BO-07 CHROME, BO-09, BS-01, BA-03	pag 154

AIR CONTROL SYSTEM



..... Distair S.....	pag 156
..... Air Control S.....	pag 157
..... Air Control Classic	pag 158
..... Air Control Plus	pag 159
..... Air Control Sanitizer PMC: 250 ml, 500 ml, 150 ml One-Shot	pag 160

DISINFEZIONE E IGIENE



..... Sanitizer GEL, Sanitizer Liquido	pag 161
..... Disan 50, Piantana per disenser, Bactysoap Plus	pag 162
..... Nebulizer, Sani Spray, Autosoap.....	pag 163
..... Sprayjet, Neutrajet	pag 164
..... BLO ₂ life	pag 165
..... Masterfresh, Odor Fresh,	pag 166
..... Enzyma, Odor Lock	pag 167
..... WC Control, Asciugamani elettrico antivandalo, Contenitore per assorbenti igienici, Uripad	pag 168

D I F F U S O R I A U T O M A T I C I





AIR CONTROL DISPENSER

MADE IN ITALY



Air Control® è il diffusore aerosol più conosciuto della gamma Made in Italy di orma.

Grazie alla sua affidabilità e solidità Air Control® garantisce una costante affidabilità nel tempo.

CARATTERISTICHE:

- **3 intervalli di erogazione:** 7,5 - 15 - 30 minuti;
- **fotocellula:** funzionamento notte/giorno/24 h;
- compatibile con tutte le bombole dosate presenti in commercio;
- garanzia 2 anni;
- **completamente Made in Italy;**
- possibilità di personalizzazione.

Air Control® è disponibile nelle versioni:

- con fotocellula;
- senza fotocellula.

PERSONALIZZABILE

MADE IN ORMA



SCHEDA TECNICA

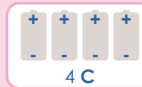

4 C

Batterie 4 tipo C

030BI (bianco)
030BM (beige/marrone)
031BI (bianco con fotocellula)
031BM (beige / marrone con fotocellula)

Codice



AIR FRIEND

MADE IN ITALY



Il diffusore automatico Air Friend® è il metodo più semplice ed efficace per combattere gli insetti e profumare gradevolmente l'ambiente.

Unisce un'ottima funzionalità a un design moderno e curato.

Air Friend® è adatto per ogni tipo di ambiente.

CARATTERISTICHE:

- chiusura con chiave di sicurezza;
- **3 intervalli di erogazione** 7,5 - 15 - 30 minuti;
- **fotocellula:** funzionamento notte/giorno/24 h;
- indicatore di batteria scarica e bombola vuota;
- compatibile con tutte le bombole dosate presenti in commercio;
- garanzia 2 anni;
- **completamente Made in Italy;**
- possibilità di personalizzazione.

MADE IN ORMA



SCHEDA TECNICA

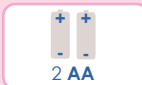

2 AA

Batterie 2 tipo AA

041V (verde)
041R (rosso)



Codice

AIR FREE



12

SCHEDA TECNICA



Batterie 2 tipo AA

Codice 033

Diffusore aerosol d'importazione selezionato, che unisce una buona funzionalità ed affidabilità ad un prezzo conveniente.

Air Free® può essere usato in qualsiasi tipo di ambiente.

CARATTERISTICHE:

- **3 intervalli di erogazione:** 7,5 - 15 - 30 minuti;
- **fotocellula:** funzionamento notte/giorno/24 h;
- garanzia 1 anno.





AIR FREE RM

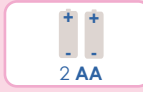

30

SCHEDA TECNICA



Batterie 2 tipo AA

Codice 033-RM

Diffusore automatico per bombola aerosol **programmabile a distanza**. In questo modo è possibile posizionare Air Free RM® e cambiarne i settaggi con un singolo clic sull'apposito telecomando. Air Free Remote Control può essere usato in qualsiasi tipo di ambiente.

CARATTERISTICHE:

- **6 intervalli di erogazione:** 5-10-15-20-25-30 minuti;
- **fotocellula:** funzionamento giorno/notte 24 h;
- tasto per selezionare un funzionamento per 8 ore oppure 12 ore al giorno;
- tasto per scegliere il numero di spruzzi (1,2 o 3) che il diffusore farà ad ogni intervallo prefissato;
- garanzia 1 anno.

PROGRAMMABILE
CON TELECOMANDO





AIR FREE LCD

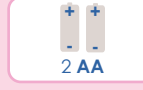

30

SCHEDA TECNICA



Batterie 2 tipo AA

Codice 034

Air Free® è disponibile anche in versione **con schermo LCD**.

CARATTERISTICHE:

- schermo LCD di grandi dimensioni;
- intervallo di erogazione, orario e giorni di funzionamento completamente programmabili;
- indicatore di bombola vuota e batteria scarica;
- garanzia: 1 anno.

SCHERMO
LCD





BO-07 CHROME



Diffusore robusto ed affidabile. Il coperchio cromato lo rende esteticamente accattivante.

- **3 differenti intervalli di erogazione:** 8 - 15 - 25 minuti;
- **fotocellula:** giorno/notte/24 h;

INDICATORE
BOMBOLA
VUOTA



SCHEDA
TECNICA

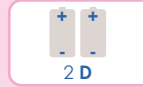

2 D

Batterie 2 tipo D

Codice 033-B007



BO-09



Dispenser robusto e dal design semplice con una autonomia superiore a 12 mesi.

- **3 differenti intervalli di erogazione:** 8 - 15 - 25 minuti;
- **fotocellula:** giorno/notte/24 h;
- **garanzia 1 anno**

INDICATORE
BOMBOLA
VUOTA



SCHEDA
TECNICA

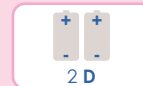

2 D

Batterie 2 tipo D

Codice 033-B009



BS-01



Dispenser automatico, sulla base dell'Air Free:

- **3 intervalli di erogazione:** 7,5 - 15 - 30 minuti;
- **fotocellula:** funzionamento notte/giorno/24 h;
- **garanzia 1 anno.**

INDICATORE
BOMBOLA
VUOTA



SCHEDA
TECNICA



2 AA

Batterie 2 tipo AA

Codice 033-BS01



BA-03



Diffusore **con display LCD** completamente programmabile. Una delle caratteristiche più interessanti è la possibilità di impostare il tempo di durata della bombola (30, 60 o 90 giorni). In questo modo il diffusore spruzzerà ad intervalli tali da rispettare quella durata.

- Intervallo di erogazione, orario e giorni della settimana programmabili;
- **garanzia 1 anno.**

INDICATORE
BOMBOLA
VUOTA

DURATA
BOMBOLA
PROGRAMMABILE



SCHEDA
TECNICA



2 AA

Batterie 2 tipo AA

Codice 033-BA03

AIR CONTROL® SYSTEM

MADE IN
ITALY



DEODORANTI:

- AIR CONTROL® CLASSIC
- AIR CONTROL® PLUS



DISPENSER AUTOMATICO



INSETTICIDI:

- AIR CONTROL® S
- DISTAIR® S



DISINFETTANTI:

- AIR CONTROL® SANITIZER





DISTAIR S®

MADE IN ITALY



cupola europea

Insetticida a base di **Piretro naturale** da utilizzare con appositi **DIFFUSORI AUTOMATICI ELETTRONICI** dall'effetto abbattente e repellente.

TARGET:

- **INSETTI VOLANTI:** mosche, tignole, zanzara, zanzara tigre, ecc.

COPERTURA:

Ambienti interni, fino a **30 m²**.

Distair S® è adatto per la disinfestazione di locali domestici e civili (es. abitazioni, ambienti di soggiorno, servizi igienici, sale riunione, scuole, comunità, mense, negozi, laboratori, magazzini, industrie alimentari, hotel, ristoranti, bar, caserme, maneggi, scuderie, ricoveri per animali, mezzi di trasporto quali navi, aerei, treni, autobus, camper, ecc). L'effetto repellente dell'estratto di piretro può aiutare a **prevenire l'infestazione** dei locali trattati da parte degli insetti.

Distair S® viene rilasciato ad intervalli regolari programmabili da 7,5 a 30 minuti in quantitativi molto ridotti, assicurando in questo modo una costante protezione dagli insetti. Una bombola da 250 ml lasciata in funzione per 24 ore al giorno ad un tempo di intervallo di 15 minuti dura fino a **4 SETTIMANE**.

Ogni bombola eroga fino a 3.000 spruzzi.

PRECAUZIONI PER L'IMPIEGO:

gli alimenti non coperti, preparati o in preparazione, devono essere posti a più di **3 metri** di distanza dalla bombola. Registrazione N. 19.781 del Ministero della Salute.

AUTORIZZATO DAL MINISTERO PER L'USO CON I DIFFUSORI AUTOMATICI.

Disponibili anche:

- bombole con **CUPOLA STANDARD AMERICANA**;
- con **DIFFERENTI SPRUZZATORI**.

Possiamo fornire bombole perfettamente compatibili con qualsiasi diffusore presente sul mercato.



cupola americana

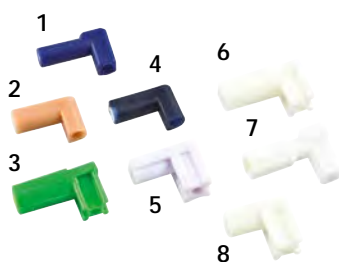

spruzzatori disponibili su richiesta



COMPOSIZIONE:

- ESTRATTO DI PIRETRO 50%.....2,0%
- PIPERONIL BUTOSSIDO.....10%



SCHEDA TECNICA

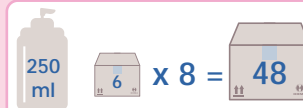

Formulazione Aerosol

Codice 028

3.000 SPRUZZI



1 bombola



funzionamento 8 ore/giorno



attivazione ogni 15 min



= 3 MESI DI DURATA

3.000 SPRUZZI



1 bombola



funzionamento 24 ore



attivazione ogni 15 min



= 4 SETTIMANE DI DURATA



AUTORIZZAZIONE MINISTERIALE PER L'USO NEI DISPENSER AUTOMATICI



COMPOSIZIONE:

- ESTRATTO DI PIRETRO 50%.....3,5%
- PIPERONIL BUTOSSIDO.....16%

SCHEDA TECNICA

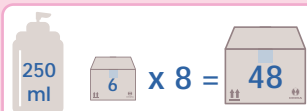

Formulazione Aerosol

Codice 020

Insetticida a base di **Piretro naturale** da utilizzare con appositi **DIFFUSORI AUTOMATICI ELETTRONICI** dall'effetto abbattente e repellente.

TARGET:

- **INSETTI VOLANTI:** mosche, tignole, zanzara, zanzara tigre, ecc.

COPERTURA:

Ambienti interni, fino a **45 m²**.

Air Control S® è adatto per la disinfestazione di locali domestici e civili (es. abitazioni, ambienti di soggiorno, servizi igienici, sale riunioni, scuole, comunità, mense, negozi, laboratori, magazzini, industrie alimentari, hotel, ristoranti, bar, caserme, maneggi, scuderie, ricoveri per animali, mezzi di trasporto quali navi, aerei, treni, autobus, camper, ecc). L'effetto repellente dell'estratto di piretro può aiutare a **prevenire l'infestazione** dei locali trattati da parte degli insetti.

Air Control S® viene rilasciato ad intervalli regolari programmabili da 7,5 a 30 minuti in quantitativi molto ridotti, assicurando in questo modo una costante protezione dagli insetti. Una bombola da 250 ml lasciata in funzione per 24 ore al giorno ad un tempo di intervallo di 15 minuti dura fino a **4 SETTIMANE**.

Ogni bombola eroga fino a 3.000 spruzzi.

PRECAUZIONI PER L'IMPIEGO:

gli alimenti non coperti, preparati o in preparazione, devono essere posti a più di **3 metri** di distanza dalla bombola. Registrazione N. 19.778 del Ministero della Salute.

AUTORIZZATO DAL MINISTERO PER L'USO CON I DIFFUSORI AUTOMATICI.

Disponibili su richiesta anche:

- bombole con **CUPOLA STANDARD AMERICANA**;
- con **DIFFERENTI SPRUZZATORI**.

Possiamo fornire bombole perfettamente compatibili con qualsiasi diffusore presente sul mercato.



cupola europea

3.000 SPRUZZI



1 bombola

funzionamento
24 orefunzionamento
8 ore/giornoattivazione
ogni 15 minattivazione
ogni 15 min= 4 SETTIMANE
DI DURATA= 3 MESI
DI DURATA

AUTORIZZAZIONE
MINISTERIALE PER L'USO
NEI DISPENSER
AUTOMATICI



spruzzatori disponibili
su richiesta



cupola americana



FINO A
3.000
SPRUZZI

Air Control® è la linea più conosciuta della gamma di profumazioni orma. È consigliata per **profumare efficacemente** e eliminare i cattivi odori in qualunque tipo di ambiente sia domestico che lavorativo.

POSSIBILITÀ DI PERSONALIZZAZIONE.



PER L'USO NEI
DISPENSER
AUTOMATICI



SCHEDA
TECNICA

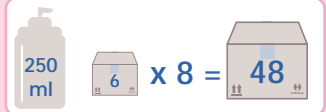

Formulazione Aerosol

Codice 021

19 DIVERSE FRAGRANZE:

RISTORO:



VANIGLIA:
profumazione esotica, dolce e avvolgente che trasmette un'immediata sensazione di **benessere e rilassamento**.



CAFFÈ:
aroma dolce, **familiare** e al contempo **esotico**. La profumazione al caffè è indicata soprattutto nei bar e nelle pasticcerie.



CANNELLA:
aroma dolce e speziato, ricrea un'**atmosfera d'oriente** donando all'ambiente una sensazione di vitalità e relax.

FRUTTATI:



MELONE:
l'aroma morbido e fruttato del melone tipico di un'**atmosfera vacanziera**, riesce a profumare in maniera gradevole ogni tipo di ambiente.



ARANCIO:
fresco e intenso, il profumo di arancio allontana gli odori donando all'ambiente un'**atmosfera piacevole e vivace**.



LEMONFRESH:
aroma fresco e intenso con una nota predominante di limone che conferisce freschezza e vivacità. Usato negli uffici, **aiuta la concentrazione**.



ESOTICFRESH:
profumazione particolare e ricercata, stimolante e rigenerante, realizzata a partire da **aromi esotici** con una nota predominante di agrumi. Crea un **ambiente energetico** e pieno di vitalità. Indicato per l'uso nelle palestre.



MANGOFRESH:
una fragranza leggera, estiva, molto dolce, fresca e delicata, che produrrà un'immediata **sensazione di relax**. Ne è raccomandato l'utilizzo in negozi alimentari ed in ambienti domestici.

BALSAMICI:



FELCE:
fragranza delicata, gradevole e avvolgente a base di **felce indiana**, con le sue note delicate di talco, è molto indicata per l'uso negli uffici e nelle sale d'aspetto.



PINO:
la profumazione di pino è ottenuta dall'estrazione della fragranza dell'omonima pianta e sprigiona un aroma **fresco e balsamico**.



THE VERDE:
una fragranza **solare e frizzante**. Grazie alla sua nota delicata trasmette una sensazione immediata di freschezza. Ideale per qualsiasi tipo d'ambiente.



MENTA:
questo profumo realizzato con estratti di menta selvatica rilascia nell'ambiente un **senso di freschezza** e rende il luogo di utilizzo più **sano** e vivibile. Consigliato contro l'odore di fumo.



FLOREALI:



VERBENA:
il mix del profumo d'arancia, del mandarino e della verbena indiana crea l'aroma che dà **energia e vitalità** all'atmosfera.



LAVANDA:
profumo classico e fresco la lavanda è indicata per il suo effetto **rigenerante e calmante** che infonde un'immediata sensazione di benessere.



PRIMAVERA:
questa fragranza deriva dall'unione di essenze di diversi fiori creando un **profumo armonico e rilassante** il cui uso è consigliato negli ambulatori e nelle sale d'aspetto.



BOUQUET:
profumazione complessa derivata dalla composizione tra vari **profumi francesi** è adatta a ogni tipo di ambiente, dalla sala d'aspetto alla sanificazione dei servizi igienici.



JASMINE:
fragranza con note fiorite, riproduce il delicato aroma del **fiore di gelsomino** donando all'ambiente tranquillità e relax.



MUSCHIO BIANCO:
fragranza dalla persistenza eccezionale. Un ambiente deodorato con il Muschio bianco gode di un' **atmosfera incantata**.



FRESH LINEN:
un fresco profumo di pulito unito ad una **nota di muschio e talco**. Si diffonde nell'ambiente creando un'atmosfera piacevole e familiare.



SCHEDA
TECNICA

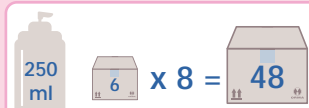

Formulazione Aerosol

Codice 021P

Linea di **PROFUMI ULTRA CONCENTRATI** di altissima qualità che si contraddistingue per 2 caratteristiche fondamentali:

- la ricercatezza e particolarità delle composizioni;
- l'**alta percentuale di essenza** che garantisce un'ottima performance anche in ambienti di dimensioni medio-grandi.

**SUPER
CONCENTRATO**



per l'uso nei
**DISPENSER
AUTOMATICI**



**FINO A
3.000
SPRUZZI**

AMBRA

le note floreali e fruttate si legano alla dolce fragranza dell'ambra che la intensifica e le dona calore creando un profumo per ambienti **ricercato e avvolgente**.



RUBINO

le note **calde e legnose** del tabacco e della liquirizia si riuniscono per creare una fragranza di grande impatto che grazie alla gradevolezza e persistenza può essere usata in ambienti sia domestici sia lavorativi.



VIRUS



BATTERI



LIEVITI



Linea di bombole aerosol pronto uso a base di Sali quaternari d'ammonio ad **AZIONE DISINFETTANTE** con **rapida efficacia battericida, levuricida e virucida** per l'utilizzo in ambienti, oggetti e superfici.

E' utilizzabile in ambito civile (magazzini, scuole, cinema, negozi, alberghi e strutture recettive, palestre, cucine, ristoranti, mense, servizi igienici, ecc.), domestico (abitazioni, condomini, cantine, bagni), in edifici pubblici (caserme, uffici, luoghi di riunione), nell'industria (aree produttive, spogliatoi, zone comuni, uffici), nell'industria alimentare, all'interno dei mezzi di trasporto (autoveicoli, treni, pullman, mezzi pubblici, taxi, natanti e aeromobili) e negli impianti di aerazione (climatizzatori, impianti di aspirazione, condotte, ecc.).

AIR CONTROL SANITIZER® è **conforme agli standard**:

- EN14476 e EN16777 di efficacia su virus incapsulati e alcuni non incapsulati;
- EN 13697:2015+A1:2019 di efficacia battericida e levuricida;
- EN1276:2019 di efficacia battericida;
- EN1650:2019 di efficacia levuricida.

La bombola aerosol è disponibile in **TRE DIVERSI FORMATI** che corrispondono a tre differenti modalità d'utilizzo.

FINO A 3.000 EROGAZIONI



250 ml

Bombola da 250 ml con valvola pre-dosata, appositamente **studiata per l'utilizzo con i diffusori automatici temporizzati**.

Ideale per la disinfezione dell'aria negli ambienti di lavoro, negli uffici, nelle palestre, negli spogliatoi, nelle mense, negli ascensori, etc.

500 ml

Bombola da 500 ml, **ideale per la disinfezione delle superfici**.

Erogando il prodotto a una distanza di circa 25-30 cm e lasciandolo agire, permette di disinfettare con efficacia rispettando i seguenti tempi di contatto:

- 10 minuti per un'azione battericida;
- 15 minuti per un'azione levuricida;
- Per un effetto virucida rispettare un tempo di contatto di 30 minuti.

Sciagquare secondo necessità o passare un panno per rimuovere eventuali residui.

150 ml - ONE SHOT

Bombola da 150 ml one-shot, dotata di una speciale valvola che, una volta attivata, lascia fuoriuscire tutto il contenuto in brevissimo tempo creando un aerosol in grado di saturare la cubatura desiderata.

Si presta per un uso professionale.

Una bombola di Air Control Sanitizer® One-Shot copre fino a **75 m³**.



• **BENZALCONIO CLORURO C12-C16 PURO.....0,30%**



SCHEDA TECNICA

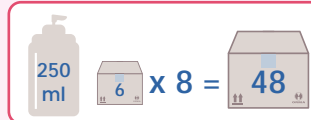

Formulazione aerosol

Codice 082-250

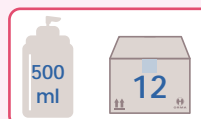

Formulazione aerosol

Codice 082-500

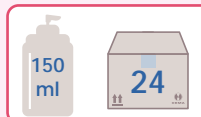

Formulazione aerosol

Codice 082-150

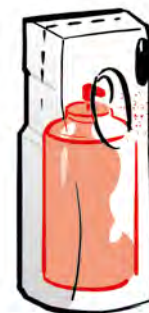

250 ml PER L'USO NEI DISPENSER AUTOMATICI



ONE SHOT

PREMI FINO AL CLICK!





• ALCOL ETILICO.....70,4%



Formulazione gel

Codice 072-500
Flacone con dispenser

Gel disinfettante per MANI **attivo contro:**

- **BATTERI, FUNGHI, VIRUS**

testato EN 13727, EN 13624, EN 1500 e EN 14476.

Garantisce l'adeguata disinfezione cutanea sia per la vita di tutti i giorni sia in ambito ospedaliero.

Pratico e utile per tutte quelle situazioni in cui non è possibile lavarsi le mani.

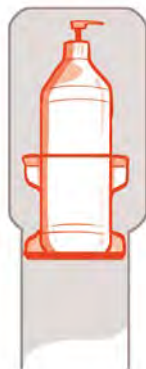

VIRUS



BATTERI



FUNGHI



• ALCOL ETILICO.....70,4%



Formulazione liquido

Codice 073-01 Flacone con dosatore

Liquido disinfettante per MANI e SUPERFICI **attivo contro:**

- **BATTERI, FUNGHI, VIRUS**

testato EN 13727, EN 13624, EN 1500 e EN 14476.

Garantisce l'adeguata disinfezione cutanea sia per la vita di tutti i giorni sia in ambito ospedaliero.

Pratico e utile per tutte quelle situazioni in cui non è possibile lavarsi le mani.



USALO CON NEBULIZER E SANISPRAY



VIRUS



BATTERI



FUNGHI



PER MANI E SUPERFICI





SALI QUATERNARI
D'AMMONIO

Disan 50[®] è un **disinfettante liquido PMC SUPER CONCENTRATO** a base di SALI QUATERNARI DI AMMONIO, altamente efficace contro una grande varietà di microrganismi, germi e batteri.

Ha inoltre una **buona azione deodorante**.

Adatto per la disinfezione in industrie alimentari, ospedali, scuole e in tutto il settore delle comunità in genere.

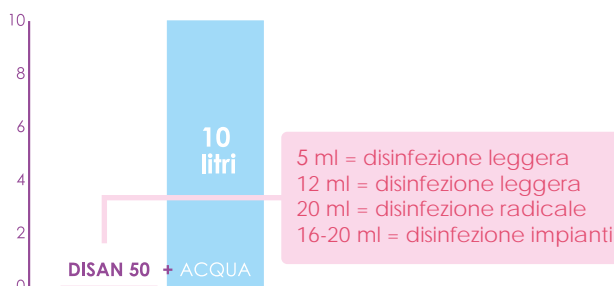

• BENZALCONIO CLORURO 50%



SCHEDA
TECNICA

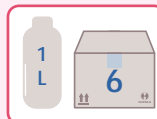

Formulazione liquido concentrato

Codice 075



PIANTANA PER DISPENSER

MADE IN ITALY



supporto per
flacone

Progettata appositamente per il **posizionamento corretto ed ergonomico** dei dispenser automatici di liquidi e gel per la disinfezione delle mani:

- NEBULIZER[®] - AUTOSOAP[®] - SANISPRAY[®]

La piantana permette di creare una **postazione sanificante "TOUCH FREE"**: i dispenser evitano il contatto tra le mani e oggetti estranei, in questo modo si elimina una possibile ricontaminazione ambientale delle mani, massimizzando l'azione disinfettante.

Disponibile anche l'accessorio **SUPPORTO PER FLACONE (520-SUP)** per la massima flessibilità di utilizzo.

PROGETTATA PER:

NEBULIZER[®]
SANI SPRAY[®]
AUTOSOAP[®]



120 x 13 cm



SCHEDA
TECNICA



Materiale Metallo verniciato grigio

Cartello Forex (h=20 cm)

Codice 520-ST

Supporto per flacone

Codice 520-SUP



BACTYSOAP PLUS[®]



Sapone cremoso detergente per le mani e la cute, rispetta anche le pelli più delicate.

Bactysoap Plus[®] **non lascia residui** e pertanto può essere comodamente usato all'interno degli appositi dispenser elettronici.

USALO CON
AUTOSOAP



Autosoap + piantana
per dispenser



SCHEDA
TECNICA



Flacone

Codice 078-1



Tanica

Codice 078-5



4 AA

NEBULIZER



EROGAZIONE
TOUCH FREE

14 x 23 x 11 cm
 700 g



SCHEDA
TECNICA



Batterie 4 AA
Serbatoio 1100 ml
Codice 520

Nebulizzatore automatico di liquido disinfettante per le mani.

Nebulizer® è adatto ad essere usato in molteplici ambienti come: ristoranti, hotel, negozi alimentari, centri estetici, ospedali, case di cura, studi medici, ecc.

CARATTERISTICHE:

- serbatoio da **1100 ml**;
- chiusura con chiave;
- nebulizza 1 ml di soluzione.

USALO CON
SANITIZER
LIQUIDO



+ piantana per dispenser



4 AA

SANI SPRAY®



EROGAZIONE
TOUCH FREE

9 x 9 x 23 cm
 550 g



SCHEDA
TECNICA



Batterie 4 AA
Serbatoio 300 ml
Codice 525

Colonna bianca

Materiale alluminio e plastica

Codice 525-ST

Nebulizzatore automatico di liquido disinfettante per le mani.

Sanispray si può installare, alternativamente al modello **cod. 520-ST**, con la colonna **cod. 525-ST**. Può anche essere fissata a muro utilizzando l'apposito kit di fissaggio in dotazione, o utilizzata semplicemente poggiata su una superficie piana.

CARATTERISTICHE:

- serbatoio da **300 ml**;
- erogazione di 0,4 ml;
- durata pile circa 6.000 erogazioni;
- colonna e base in alluminio/plastica come optional;
- utilizzabile anche in appoggio su una superficie.

USALO CON
SANITIZER
LIQUIDO

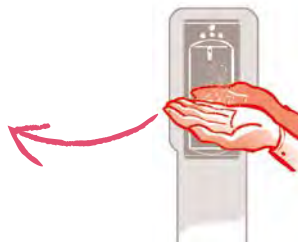

+ piantana per dispenser



4 AA

AUTOSOAP



EROGAZIONE
TOUCH FREE

11 x 10 x 16,5 cm
 480 g



SCHEDA
TECNICA



Batterie 4 AA
Serbatoio 700 ml
Codice 510

Eccellente dal punto di vista igienico in quanto evita qualsiasi contatto delle mani con oggetti estranei.

CARATTERISTICHE:

- Serbatoio da **700 ml**;
- eroga sia **GEL** che **LIQUIDI**.

Autosoap può essere usato in: ristoranti, hotel, negozi alimentari, centri estetici, ospedali, case di cura, studi medici, ecc.

USALO CON
BACTY SOAP PLUS



+ piantana per dispenser





SPRAYJET®

MADE IN ITALY



Deodorante per ambienti ad elevata persistenza e con spiccate proprietà desodorizzanti. Grazie alla sua formulazione dalla **TRIPLICE AZIONE**, Sprayjet:

- **NEUTRALIZZA** in modo eccellente i cattivi odori grazie ad una speciale molecola che li assorbe e li elimina.
- **PROFUMA** gradevolmente e intensamente l'ambiente creando un'atmosfera piacevole e stimolante.
- **PURIFICA L'ARIA** grazie all'alto contenuto di oli essenziali che danno un'immediata sensazione di pulito.

Grazie alla potente valvola, Sprayjet riesce a profumare grandi ambienti in pochi secondi.

Disponibile in **3 GRADEVOLI PROFUMAZIONI**:

AMBRA:

Le note floreali e fruttate si legano alla dolce fragranza dell'ambra che la intensifica e le dona calore creando un profumo per ambienti *ricercato e avvolgente*.

BOUQUET:

Profumazione complessa derivata dall'unione di vari **profumi francesi**, è adatta a ogni tipo di ambiente, dalla sala d'aspetto a quella destinata ai servizi igienici.

ESOTICFRESH:

Profumazione particolare e ricercata, stimolante e rigenerante, realizzata a partire da aromi esotici con una nota predominante di agrumi. Crea un ambiente *energetico e pieno di vitalità*. Indicato per l'uso nelle palestre.

QR CODE SCHEDA TECNICA

750 ml 12

Formulazione	Aerosol
Codice	021-750

TRIPLA AZIONE



AMPIA COPERTURA



NEUTRAJET®

MADE IN ITALY



Deodorante aerosol indicato in tutte le situazioni in cui si desidera rimuovere gli odori sgradevoli o semplicemente profumare l'ambiente.

Neutrajet® non si limita ad un'azione di copertura, ma grazie alla sua formulazione ingloba le molecole dei cattivi odori e le **NEUTRALIZZA COMPLETAMENTE**, diffondendo al loro posto un delicato profumo.

Neutrajet® è adatto in particolare per la neutralizzazione dei cattivi odori e per deodorare gli ambienti come cucine, toilettes, ripostigli, spogliatoi, sale d'attesa, case di riposo, cliniche, studi medici e qualsiasi ambiente si voglia deodorare e profumare in maniera veloce ed efficiente.

Disponibile nei profumi:

- **FIOR DI LOTO**
- **MUSCHIO BIANCO**

QR CODE SCHEDA TECNICA

500 ml 12

Formulazione	Aerosol
Codice	021-500

NEUTRALIZZA GLI ODORI





9 x 6,2 x 18,5 cm

12



3 AA

Dispenser

Batterie 3 stilo AA

Codice 032

6

Fragranza **Eau de Coton**

Codice 032-CO

Fragranza **Meli Melon**

Codice 032-ME

Fragranza **Boisé Marin**

Codice 032-MA

Fragranza **Soleil d'Ambre**

Codice 032-SO



Diffusore di profumo per ambienti con cartuccia liquida

BLO₂ LIFE è un sistema di profumazione completamente privo di gas ed estremamente silenzioso.

Composto da un erogatore a funzionamento piezoelettrico e da una cartuccia liquida priva di propellenti, BLO₂ LIFE rilascia la fragranza ad intervalli programmabili, per una durata fino a 120 giorni.

Con questo sistema di diffusione, la fragranza rimane sospesa nell'aria per un tempo maggiore rispetto agli spray aerosol.

Il dispenser è alimentato da 3 batterie stilo (di tipo AA) e può essere programmato per differenti intervalli di erogazione.

CARATTERISTICHE:

- Cartuccia liquida con una durata fino a 4 mesi
- Silenzioso e discreto
- Copertura di ambienti fino a 120 m³
- Design curato con attenzione ai dettagli
- Chiusura antivandalo
- Possibilità di programmazione del dispenser in giorni e ore.

Disponibile in 2 diverse gradevoli fragranze:

- **EAU DE COTON** | TOILETTE FRAGRANCE
- **MELI MELON** |
- **BOISÉ MARIN** | LIVING AREA
- **SOLEIL D'AMBRE** |

BLO₂ LIFE è ideale per bar, ristoranti, hotel, uffici, toilette e palestre o per tutti quegli ambienti in cui è necessario combattere cattivi odori.



**FINO A
4 MESI
DI DURATA**



**ELEVATA
PERSISTENZA
IN ARIA DELLA
FRAGRANZA**

**CARTUCCIA
LIQUIDA**





MASTERFRESH®

MADE IN ITALY



Diffusore di profumo per ambiente con **cartuccia liquida** che unisce il design a ottime funzionalità.

È ideale per l'uso in bar, hotel e toilette.

CARATTERISTICHE:

- cartuccia liquida che garantisce una profumazione costante per **30-45 giorni**;
- chiusura di sicurezza **anti vandalismo**;
- **fotocellula** con funzione **Giorno/24 ore**;
- **design curato** con attenzione ai dettagli;
- **made in Italy**;
- 2 anni di garanzia.

PROFUMAZIONI:

sono disponibili 4 profumazioni differenti:



FIORITO: profumo fiorito con accenni dolci e fruttati, vi colpirà per la sua **grande persistenza** e per la sua efficienza nell'eliminare i cattivi odori.



LIMONE: aroma fresco e intenso con una nota predominante di limone che gli conferisce **freschezza e vivacità**. Usato negli uffici aiuta la concentrazione.

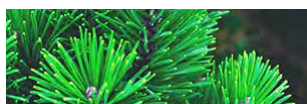

PINO: la profumazione di pino è ottenuta dall'estrazione della fragranza dell'omonima pianta e sprigiona un aroma **fresco e balsamico**.



HEMISPHERE: nel profumo Hemisphere **note calde del legno** di sandalo si intrecciano con la fragranza aromatica del tabacco creando una profumazione dal carattere intenso e persistente.



SCHEDA TECNICA



+
-
1 D

Dispenser

Batterie 1 torcia D

Codice 060

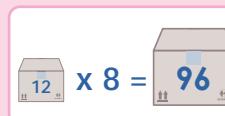

Ricariche

Codice 065



CARTUCCIA LIQUIDA



ODOR FRESH®

MADE IN ITALY



Deodorante liquido a base acqua ad **azione combinata**:

- **NEUTRALIZZA** qualsiasi tipo di odore, grazie ad una speciale molecola che li assorbe e li elimina.
- **PROFUMA** in modo delicato e per lungo tempo gli ambienti grazie all'oculata selezione delle fragranze

Odor Fresh® può essere usato in: alberghi, ristoranti, toilette, centri benessere, case di cura, ospedali, uffici, condomini, palestre, spogliatoi, autoveicoli ed in ogni ambiente dove necessita una deodorazione veloce ed efficace.

UTILIZZO:

- **Tal quale** spruzzando il prodotto con il **trigger in dotazione**, negli angoli, sul battiscopa, dentro i wc, docce, lavandini, nella pattumiera, ecc.
- **Negli umidificatori** dei termosifoni.
- Qualche goccia **nel secchio per lavare i pavimenti**, oppure spruzzato direttamente sul **mop**.
- **Spruzzato sui tessuti** (tende, tappeti, ecc.).



SCHEDA TECNICA

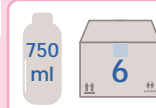

Codice 066-MU

NEUTRALIZZA GLI ODORI

MUSCHIO BIANCO: fragranza dalla persistenza eccezionale. Un ambiente deodorato con il **Muschio Bianco** crea un'atmosfera incantata.





1 L 12 SCHEDA TECNICA

Codice 069

DISGORGANTE LIQUIDO ENZIMATICO per liberare le tubature degli scarichi (bagni, sifoni di lavandini, ecc.) **dalla patina organica** che crea il substrato ideale per la crescita di infestanti, in particolar modo **Drosophila sp.** e **Clogmia sp.** (ovvero moscerini della frutta e moscerini degli scarichi).



ELIMINA LA PATINA ORGANICA DAGLI SCARICHI

*In caso di forte infestazione di questi insetti, possono non essere sufficienti gli interventi con insetticidi adulticidi ma è necessario **INTERVENIRE ALLA BASE del problema.***

Inoltre il prodotto può essere **utile come prevenzione.**

Utilizzando Enzyma® in maniera regolare per la pulizia degli scarichi si riduce al minimo il rischio di una potenziale infestazione o reinfestazione.

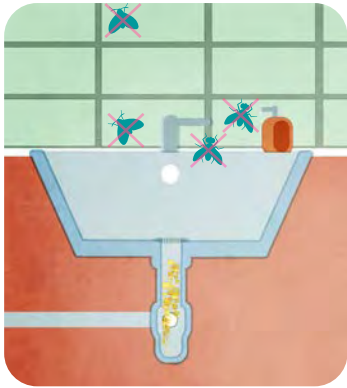

Il prodotto può essere utilizzato **IN COMBINAZIONE** con l'eliminatore di odori liquido **Odor Lock®** per rimuovere odori sgradevoli dagli scarichi insieme alle incrostazioni di grassi e sostanza organica.

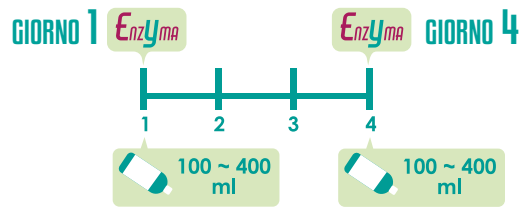

CONTRASTO ALL'ORIGINE DELLE INFESTAZIONI DI MOSCERINI

ODOR LOCK®



1 L 12 SCHEDA TECNICA

Codice 070

Odor Lock® è ottimo per **eliminare i cattivi odori** dovuti a presenza di carcasse e sostanze organiche in marcescenza all'interno di scarichi, tubazioni e compattatori.

Può essere spruzzato prima della rimozione delle carcasse dei roditori, sopra a collanti e trappole a scatto o all'interno di trappole multicattura contenenti liquido antiputrefattivo, per evitare di sentire odori sgradevoli.



GUANO DI PICCIONI

Può essere utilizzato in tutti quegli ambienti (Es. controsoffitti, intercapedini, pavimenti flottanti) in cui si è dovuti ricorrere alla rimozione di una **carcassa** per evitare che permanga il cattivo odore.

CARCASSE

Può essere utilizzato dopo la **RIMOZIONE DI GUANO DI PICCIONI** o pipistrelli, in sinergia con le operazioni di pulizia e sanificazione per eliminare ogni traccia di cattivo odore.

TIPSI! OTTIMO IN SINERGIA CON il disgorgante liquido **Enzyma®** per eliminare odori sgradevoli dagli scarichi insieme alle incrostazioni di grassi e sostanza organica.



USALO IN SINERGIA CON ENZYMA

WC CONTROL

+ +
- -
2 C



Dispositivo completamente automatizzato per deodorare i bagni sia privati che pubblici.

La ricarica Wc Control grazie alla sua particolare formulazione **attacca ed elimina gli odori alla fonte** assicurando bagni sempre profumati.

3 MESI:
EROGAZIONE
OGNI 15 MIN
PER 8 H

1 MESE:
EROGAZIONE
OGNI 15 MIN
PER 24 H



cm g 20,5 x 14 x 8 cm
490 g



Batterie 2 tipo C

Codice 068

Cartuccia 500 ml

Codice 068-C



ASCIUGAMANI ELETTRICO ANTIVANDALO

FOTOCELLULA

Asciugamani elettronico in metallo lucido **antivandalo** con scocca in acciaio.

Doppio termostato per la massima sicurezza, sia sulla resistenza che sul motore.

Consigliato per industrie, uffici, scuole, stazioni di servizio, centri commerciali, etc.

PER LOCALI
A TRAFFICO
ELEVATO



BOCCHETTONE
GIREVOLE 360°

cm g 27 x 24 x 20 cm
5 Kg



Potenza 2400 W

Emissione aria 270 m³/h
30 m/s - 53° C

Codice 550



CONTENITORE PER ASSORBENTI

BOCCA DI LUPO
NASCONDE IL CONTENUTO

Per soddisfare le specifiche esigenze di igiene delle toilettes femminili.

Gli **enzimi** da collocare sul fondo metabolizzano le sostanze organiche **eliminando i cattivi odori**.

ELIMINA ODORI
ENZIMATICO



APERTURA FACILITATA
CON PEDALE



cm g 23,5 x 44 x 49,5 (h) cm
1,7 Kg



Capacità 17 L

Codice 565



Bustine con enzimi

Codice 565-BU



URIPAD®



FLESSIBILE E
ADATTABILE

Griglia in plastica per urinatoio: evita schizzi e ferma eventuali corpi estranei (chewing gum, mozziconi di sigarette) che possono intasare gli scarichi. Disponibile in **4 colori e profumazioni** molto intense e gradevoli che durano fino a **circa 4 settimane**, a seconda delle condizioni di utilizzo.



TACCHE
PER INDICARE DATA
DI INSTALLAZIONE

cm g ø 17 cm



Blu 570-OCEAN

Giallo 570-CITRUS

Rosso 570-CHERRY

Arancio 570-BERRY

ESPOSITORE PER SISTEMA INZECTO





Formato	Cartone 4 piani
Codice	626-EXP

Espositore da terra per **SISTEMA ANTIZANZARE INZECTO** in cartone resistente, di facile assemblamento.

L'espositore contiene:

- 14 pack (cod. 626) formati da:
2 trappole **Mosquito Trap**;
2 chips di **Sistema Antizanzare Inzecto**.
- 24 blister da 9 chips (cod. 623) di **Mosquito chips**.





- PIRIPROXIFEN.....0,027%
- GERANILO0,00008%

9
pz

24
pz

SCHEDA
TECNICA



Formulazione	Microfilm insetticida su supporto ceramico
Codice	623

MOSQUITO CHIP®

MOSQUITO CHIP è un Innovativo prodotto posizionabile in qualsiasi deposito temporaneo o permanente di acqua naturale o artificiale, utile per prevenire o controllare eventuali infestazioni.

MOSQUITO CHIP è composto da un supporto a lento rilascio ed un principio attivo efficace contro le larve di zanzara, il **PIRIPROXIFEN**:

- **attivo già a bassissime dosi per contatto o ingestione** che interrompe il normale ciclo di sviluppo delle forme giovanili di zanzara.
- Una sola chip è in grado di inibire lo sviluppo di larve di zanzara per **3 mesi**.
- **Sicuro** per le persone e gli animali ed in genere per tutti i vertebrati, Mosquito chips può essere **utilizzato sia dal professionista, sia all'occorrenza dal non professionista** in piena sicurezza.

UTILIZZO:

Posizionabile in vasi e sottovasi, piccoli o grandi accumuli d'acqua, **MOSQUITO CHIP** interrompe il ciclo riproduttivo delle zanzare.

MOSQUITO TRAP®

Mosquito Trap® crea un **PUNTO DI CONTROLLO** delle zanzare agendo sul loro **STADIO LARVALE** (con il chip) e **su quello ADULTO**, grazie alla superficie interna attivata con insetticida.

Trappola progettata appositamente per ricreare un ambiente di coltura per le zanzare il più attrattivo possibile e **BLOCCARNE LO SVILUPPO DELLA POPOLAZIONE**.

INSTALLAZIONE:

Mosquito Trap® deve essere posizionata nelle **AREE OMBROSE** dei giardini o dei porticati: 2 trappole installate strategicamente a 10 metri una dall'altra coprono un'area di circa **200 m²**.

È anche possibile appendere la trappola ai rami degli alberi tramite l'apposito aggancio.

L'esca biologica già contenuta all'interno permetterà di ricreare l'ambiente ideale per l'ovodeposizione, invitando le zanzare ad entrare all'interno della trappola.

BASTA AGGIUNGERE UNA CHIP (cod.623) per eliminare le larve di zanzara grazie al Piriproxifene rilasciato nell'acqua contenuta nella trappola.
La superficie interna trattata elimina le zanzare adulte.

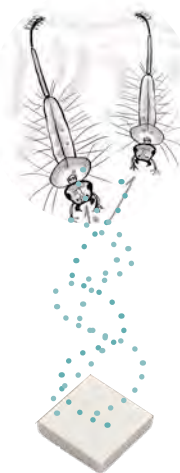

**DIMENTICATI
LE ZANZARE,
GODITI IL RELAX**

**3 MESI DI
PROTEZIONE**



- PIRIPROXIFEN.....12,8%
- PERMETRINA8,46%
- TETRAMETRINA0,85%

12
pz

SCHEDA
TECNICA





12 x 12,5 x 22 cm

Ovitrapola	attivata
Codice	624

**PRODOTTO IN FASE
DI REGISTRAZIONE**



ANNOTAZIONI

A series of horizontal dotted lines for taking notes.